



Schweizerische Eidgenossenschaft
Confédération suisse
Confederazione Svizzera
Confederaziun svizra

Eidgenössisches Departement des Innern EDI
Bundesamt für Kultur BAK
Schweizerische Nationalbibliothek NB

**Collecte et archivage des thèses électroniques à la
Bibliothèque nationale suisse : e-Diss.ch**

Séance d'information, 30 mai 2007, Bibliothèque nationale suisse, Berne

Actes du colloque

Table des matières

Introduction	3
Programme	4
Présentations	5
Balzardi, Elena: Introduction à la séance d'information	5
Signori, Barbara: Une introduction générale	19
Locher, Hansueli: Prise en charge des données	28
Bättig, Yvonne: Gestion des données	35
Locher, Hansueli: Conservation des données	51
Moreira, Miguel: Politique URN dans le domaine universitaire Suisse	58
Locher, Hansueli: Accès aux données	76
Schumann, Natascha: DissOnline Portal: portail pour les publications universitaires en ligne	83
Balzardi, Elena: Discussion, prochaines étapes, conclusion	115
Liste des participantes et participants	122
Portraits des intervenantes et intervenants	124
Rapport final	126

Introduction

A la fin de l'année 2003, la Conférence des bibliothèques universitaires suisses (CBU) a approuvé la convention qui décrit et qui définit les actions des bibliothèques des hautes écoles et des universités dans le domaine des thèses électroniques. En sa qualité d'institution d'archives pour les écrits imprimés et numériques de la Suisse, la Bibliothèque nationale suisse (BN) a participé activement à l'élaboration de la convention. Dans les années qui ont suivi, la BN a mis en place avec les bibliothèques universitaires de St. Gall, Berne et Lucerne ainsi qu'avec le Réseau romand (bibliothèques universitaires de Genève, Vaud, Neuchâtel, Fribourg et Lugano) les conditions pour collecter, répertorier et archiver les thèses électroniques.

Lors de la séance d'information du 30 mai 2007, les résultats ont été présentés aux directeurs/trices et aux personnes de contact techniques des bibliothèques des universités et des hautes écoles suisses.



Collecte et archivage de thèses électroniques à la Bibliothèque nationale suisse : e-Diss.ch

Séance d'information, 30 mai 2007, Bibliothèque nationale suisse

Programme

09h30 – 10h00	Enregistrement, accueil (avec café etc.)	
10h00	Début officiel	
10h00 – 10h25	Salutations et introduction	M.-C. Doffey et E. Balzardi, BN
10h25 – 10h45	e-Diss.ch : une introduction générale	B. Signori, BN
10h45 – 11h15	Prise en charge des données	H. Locher, BN
11h15 – 11h45	Pause-café	
11h45 – 12h05	Gestion des données	Y. Bättig, BN
12h05 – 12h25	Conservation des données	H. Locher, BN
12h25 – 12h45	Politique URN	M. Moreira, RERO
12h45 – 13h45	Pause de midi (lunch à la BN)	
13h45 – 14h05	Accès aux données	H. Locher, BN
14h05 – 14h35	DissOnline Portal	N. Schumann, DNB
14h35 – 15h05	Pause-café	
15h05 – 15h35	Discussion et prochaines étapes	E. Balzardi, BN
15h35 – 15h45	Fin	E. Balzardi, BN

Présentation: E. Balzardi, BN



Schweizerische Eidgenossenschaft
Confédération suisse
Confederazione Svizzera
Confederaziun svizra

Département fédéral de l'intérieur DFI
Office fédéral de la culture OFC
Bibliothèque nationale suisse BN

„Collecte et archivage de thèses électroniques à la BN : e-Diss.ch“

Séance d'information, 30 mai 2007

Elena Balzardi, BN



Thèmes

- Programme du colloque
- Participants
- Objectifs du colloque
- Stratégie de la BN
- e-Helvetica
- e-Diss.ch



Programme du colloque

10h00-10h25	Salutations / Introduction	M.-C. Doffey / E. Balzardi, BN
10h25-10h45	e-Diss : introduction	B. Signori, BN
10h45-11h15	Prise en charge données	H. Locher, BN
11h15-11h45	Pause-café	
11h45-12h05	Gestion des données	Y. Bättig, BN
12h05-12h25	Conservation données	H. Locher, BN
12h25-12h45	Politique URN	M. Moreira, RERO
12h45-13h45	Pause de midi	
13h45-14h05	Accès aux données	H. Locher, BN
14h05-14h35	DissOnline Portal	N. Schumann, DNB
14h35-15h05	Pause-café	
15h05-15h35	Discussion	E. Balzardi, BN
15h35-15h45	Fin	E. Balzardi, BN



Participants

- 34 participants externes
 - Directeurs/trices des bibliothèques universitaires
 - Personnes de contact techniques
- Participants internes
 - Directrice BN et collaborateurs/trices du projet e-Helvetica



Objectifs du colloque

- Faire connaître le projet pilote e-Diss.ch
- Donner un aperçu des thèses en ligne
- Transmettre des informations sur les processus de travail
- Informer les décideurs et les personnes de contact techniques
- Harmoniser la livraison des thèses en ligne
- Gagner d'autres partenaires pour la livraison des thèses en ligne
- Démarrer la collaboration avec d'autres partenaires



Stratégie BN 2007-2011

„Un volume croissant d'informations paraît uniquement sous forme électronique: journaux, revues, livres, thèses, lois, informations générales concernant des thèmes suisses présentés sur des sites web, etc. Les publications électroniques appartiennent au patrimoine culturel au même titre que les publications imprimées. La Bibliothèque nationale suisse développe depuis 2001, en collaboration avec les Archives fédérales suisses, des méthodes et des techniques pour collectionner, répertorier, conserver à long terme et rendre accessible aux générations futures les publications électroniques. Pour rassembler cette collection, elle travaille en étroite collaboration avec les éditeurs, les universités, les producteurs de sites web et les institutions étatiques. Les bibliothèques universitaires, cantonales et spécialisées sont des partenaires importants qui participent activement à la constitution de cette collection. D'ici 2011, les procédures devront être établies, le système d'archivage mis en exploitation, les principes de collection fixés et la collection régulièrement alimentée.“



e-Helvetica

- Constitution de la collection e-Helvetica dans des **projets IT** :
 - **IDA** : système d'archivage
 - En collaboration avec les Archives fédérales suisses
 - **Ingest** : prise en charge des données
 - En production depuis début 2007
 - **Access** : accès aux données
 - Prévu pour 2008



e-Helvetica

- Constitution de la collection e-Helvetica dans des **projets pilotes** :
 - **Archives Web Suisse** : publications patrimoniales non commerciales
 - En collaboration avec les bibliothèques cantonales
 - **POP** : publications commerciales
 - En collaboration avec les éditions Karger et Stämpfli
 - **Publications officielles** : publications de la Confédération
 - En collaboration avec le partenaire de test FOOSC
 - **e-Diss.ch** : thèses et habilitations
 - En collaboration avec les bibliothèques des universités et des hautes écoles et avec la CBU



e-Diss.ch

- L'accès à l'échelle mondiale aux thèses et habilitations électroniques est déjà garanti grâce à des serveurs de documents et à OAI-PMH
- L'archivage de longue durée doit conserver les thèses et habilitations électroniques sous leur forme authentique et permettre l'accès à long terme
- Les membres de la CBU ont donné leur accord à une solution commune pour l'archivage de longue durée à la BN
- Les membres de la CBU ont donné leur accord à une participation au portail allemand DissOnline
- Participation à ETD avec présentation du projet



e-Diss.ch

- Les bases de l'archivage de longue durée sont posées à la BN
- Les premières expériences au niveau de la livraison des thèses et habilitations électroniques ont été faites
- Divers canaux de livraison ont été testés
- Le système Ingest pour le dépôt des données est en service depuis début 2007
- Le système d'archivage est toujours en développement

- Le nombre de thèses électroniques est en augmentation
- Ces dernières doivent être archivées rapidement à la BN



e-Diss.ch : statistique 2002-2007

- Thèses/habilitations électroniques : universités
 - Uni Bâle
 - Theologische Hochschule Basel
 - Uni Berne
 - Uni Fribourg
 - Uni Genève
 - Uni Lausanne
 - Uni Lugano
 - Uni Lucerne
 - Uni Neuchâtel
 - Uni St. Gall
 - Uni Zurich
 - EPF Lausanne
 - ETH Zurich



e-Diss.ch : statistique 2002-2007

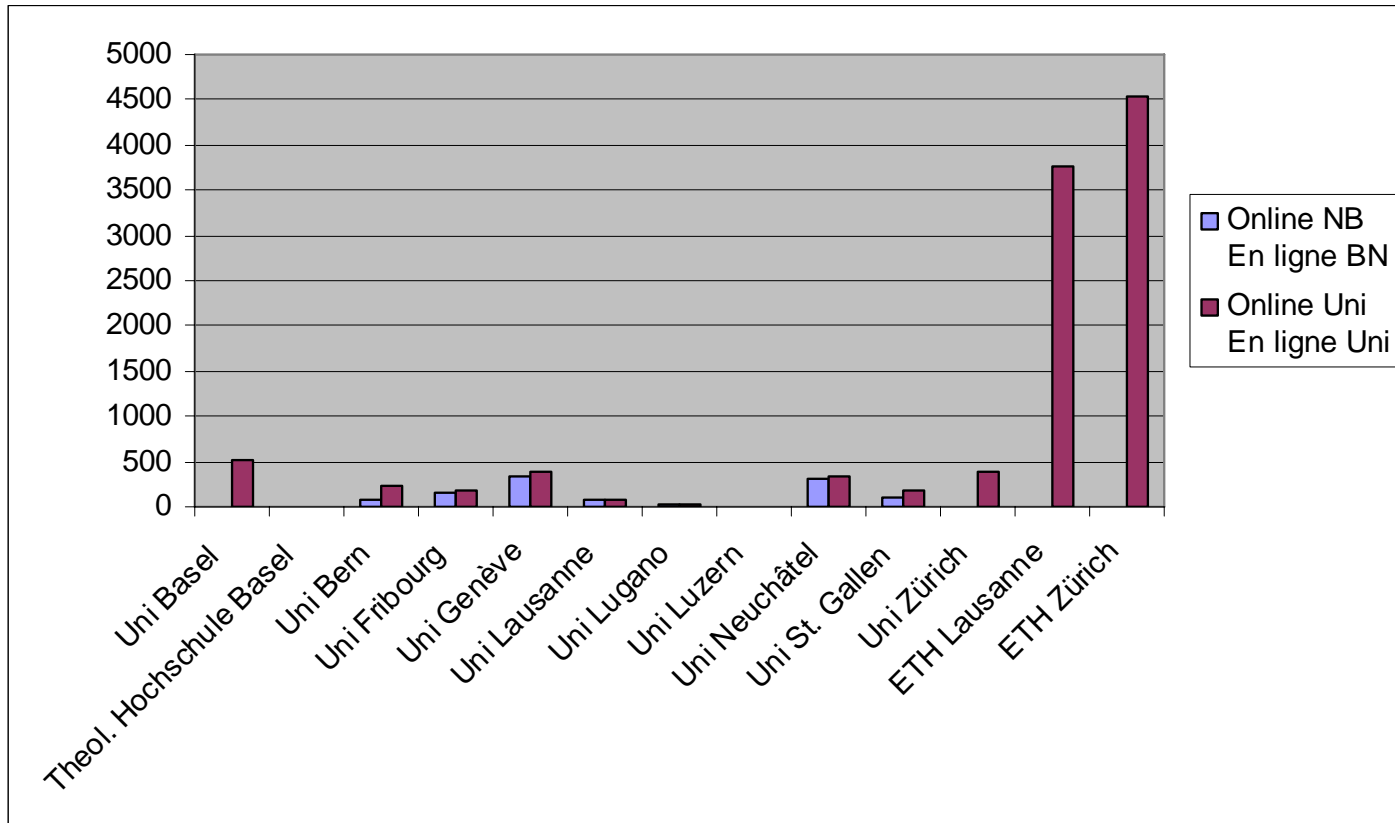



e-Diss.ch : statistique 2002-2007

- Actuellement, la BN travaille activement avec
 - Uni Lucerne
 - Uni St. Gall
 - Uni Berne
 - RERO : Genève, Vaud, Neuchâtel, Fribourg, Tessin
- **1'057** sur un total de **10'625** thèses/habilitations possibles ont été livrées à la BN
- Projets individuels nécessaires pour chaque uni / institution de dépôt car prérequis techniques et métadonnées différents
- Echelonnement des travaux nécessaire au vu des ressources personnelles



e-Diss.ch : statistique 2002-2007

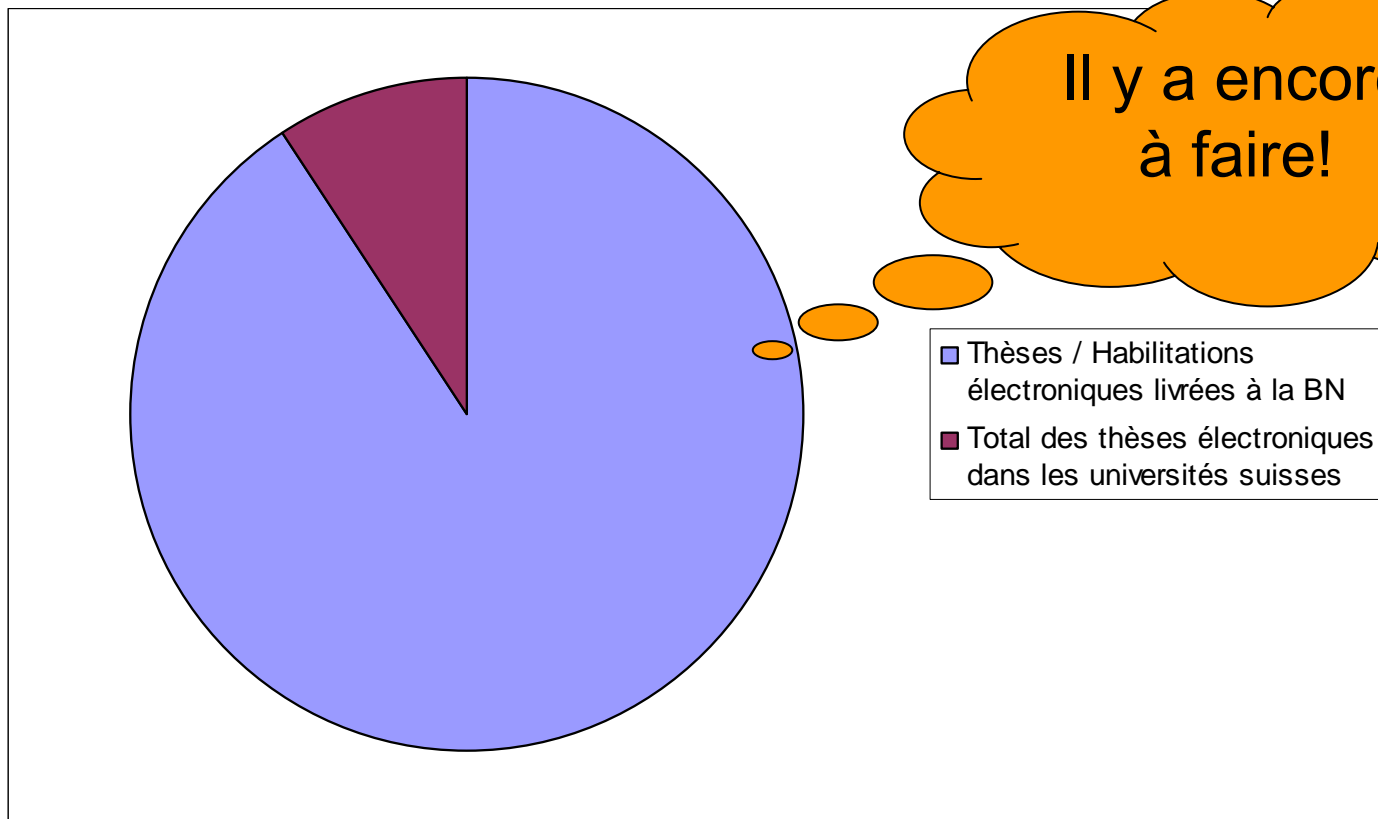



Schweizerische Eidgenossenschaft
Confédération suisse
Confederazione Svizzera
Confederaziun svizra

Département fédéral de l'intérieur DFI
Office fédéral de la culture OFC
Bibliothèque nationale suisse BN

e-Diss.ch

Une introduction générale

Séance d'information „Collecte et archivage de thèses
électroniques à la BN : e-Diss.ch“
30 mai 2007

Barbara Signori, BN



Thèmes

- Projet pilote e-Diss.ch
- Objectifs
- Principes
- Etat des travaux et perspectives
- Points forts de la séance

**Thèses électroniques
Projet pilote e-Diss.ch**

Mittelständische Firmengroups zur Markterschliessung in Ostasien

DISSERTATION
der Universität St.Gallen,
Hochschule für Wirtschafts-,
Rechts- und Sozialwissenschaften (HSG)
zur Erlangung der Würde eines
Doktors der Wirtschaftswissenschaften

**Publications commerciales
Projet pilote POP**

Connecting the World of
KARGER **Stämpfli**

**Publications patrimoniales
Projet pilote Archives Web Suisse**

TEXTIL MUSEUM
PFYNGES
NATURPARK WALLIS PARC NATUREL VALAIS

**Publications officielles
Projet pilote Publ. officielles**

shab.ch | Schweizerisches Handelsamtsblatt

Archives numériques BN

Planification archivage longue durée

Prise en charge données

Gestion des données

Conservation des données

Accès aux données

Administration du système





Objectifs

- Objectifs à court et moyen terme
 - Avec les bibliothèques universitaires de BE, LU, SG et RERO, glaner des expériences pratiques pour le développement des processus dans les archives numériques de la BN
 - Introduire et optimiser des processus de traitement automatisés
 - Etendre progressivement la collection à d'autres bibliothèques universitaires suisses
- Objectifs à long terme
 - Entretenir à la BN les archives de toutes les thèses et habilitations en ligne suisses
 - Garantir la disponibilité des thèses en ligne aux générations actuelles et futures



Principes

- Dans une première phase, la collection se limite aux thèses et habilitations en ligne des universités suisses
- Une extension de la collection aux travaux de licence, bachelors, masters, travaux de diplôme et à la littérature universitaire grise notamment sur les repositories des universités suisses, est à discuter ultérieurement
- Lorsqu'il y a deux éditions parallèles (en ligne et imprimée), les deux versions sont collectées pour le moment
- La BN archive une "copie physique" dans ses archives digitales de longue durée; toutes les thèses en ligne reçoivent un URN
- Toutes les thèses en ligne archivées à la BN sont recensées dans Helveticat



Etat des travaux

- Standard de métadonnées commun (XMetaDiss) défini
- Formulaire Web créé, testé et introduit avec les bibliothèques universitaires de BE, LU et SG
- OAI-PMH testé et introduit avec la bibliothèque universitaire SG et RERO
- Politique URN définie pour la BN
- Possibilités relatives à la politique URN dans le domaine universitaire suisse vérifiées et démontrées
- Processus de traitement définis et automatisés
- Système Ingest („système d'acquisition pour les publications électroniques“) développé et mis en service



Convention de la CBU

- Convention de la Conférence des bibliothèques universitaires suisses (CBU) – version actualisée du 08.01.2007:
 - contraint à l'utilisation de XMetaDiss
 - recommande la mise à disposition des métadonnées selon le protocole OAI-PMH en tant que „data provider“
 - contraint à l'utilisation de formats de données indépendants de la plateforme, non propriétaires, structurés, stables et largement répandus
 - contraint à la remise d'une copie en ligne de la thèse à la BN à des fins d'archivage
 - Recommande d'adapter les règlements de thèse etc.



Perspectives

- Développer la collection en y incluant des thèses et habilitations en ligne d'autres bibliothèques universitaires suisses
- Optimiser régulièrement les processus de traitement automatisés
- Créer et mettre en pratique un concept d'exploitation de la politique URN dans le domaine universitaire suisse
- Démarrer les travaux pour „DissOnline Portal“



Points forts de la manifestation

- Aperçu du traitement des thèses et habilitations en ligne à la BN:
 - Comment les thèses en ligne parviennent-elles à la BN?
 - Comment les thèses en ligne sont-elles cataloguées?
 - Comment les thèses en ligne sont-elles archivées?
 - Comment les thèses en ligne sont-elles mises à disposition?
- Echange d'informations, discussion et définition des prochaines étapes



Schweizerische Eidgenossenschaft
Confédération suisse
Confederazione Svizzera
Confederaziun svizra

Département fédéral de l'intérieur DFI
Office fédéral de la culture OFC
Bibliothèque nationale suisse BN

e-Diss.ch

Prise en charge des données

Séance d'information „Collecte et archivage de thèses
électroniques à la BN : e-Diss.ch“
30 mai 2007

Hansueli Locher, BN



Transmission des métadonnées

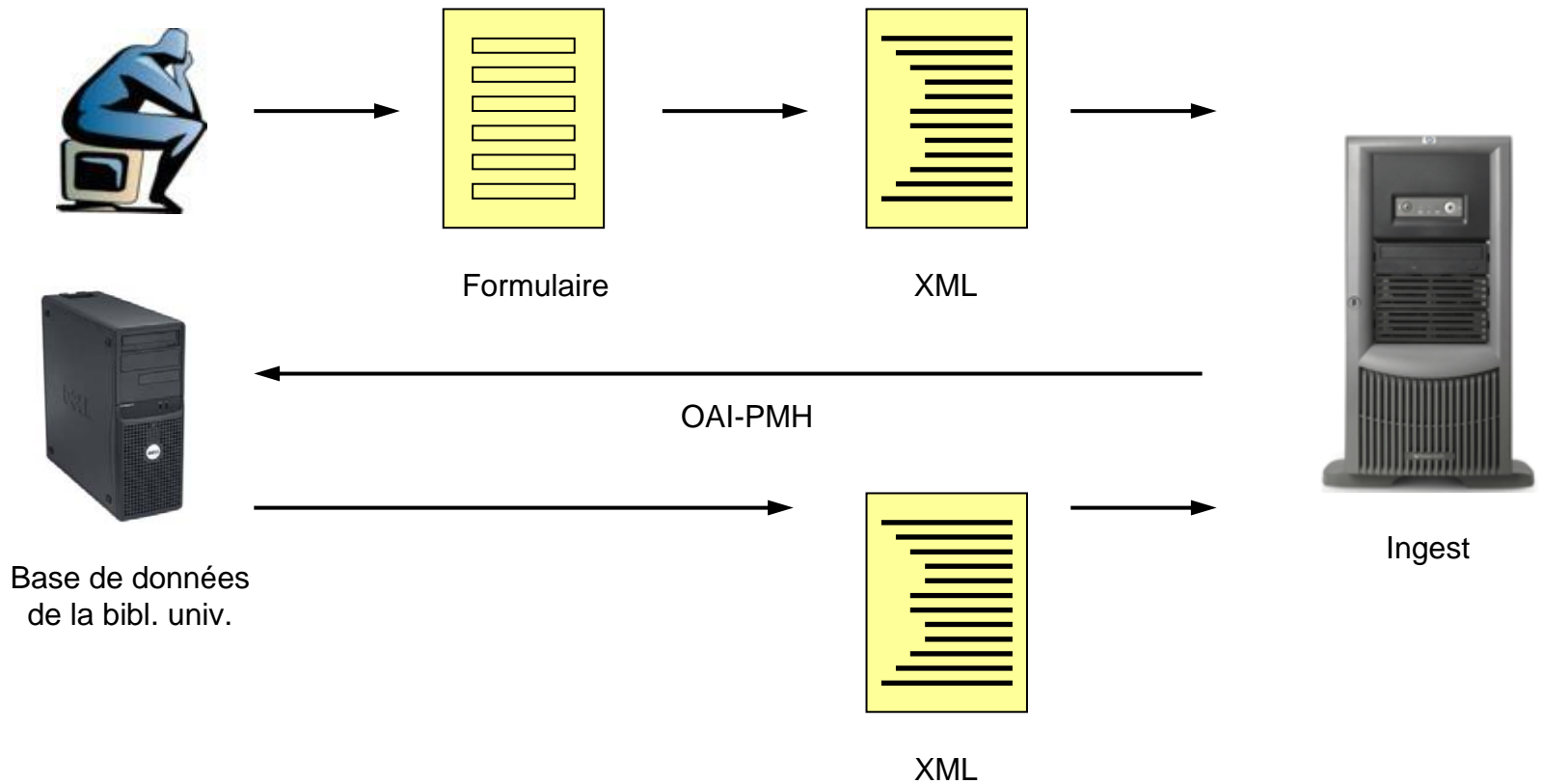



Transmission de la thèse

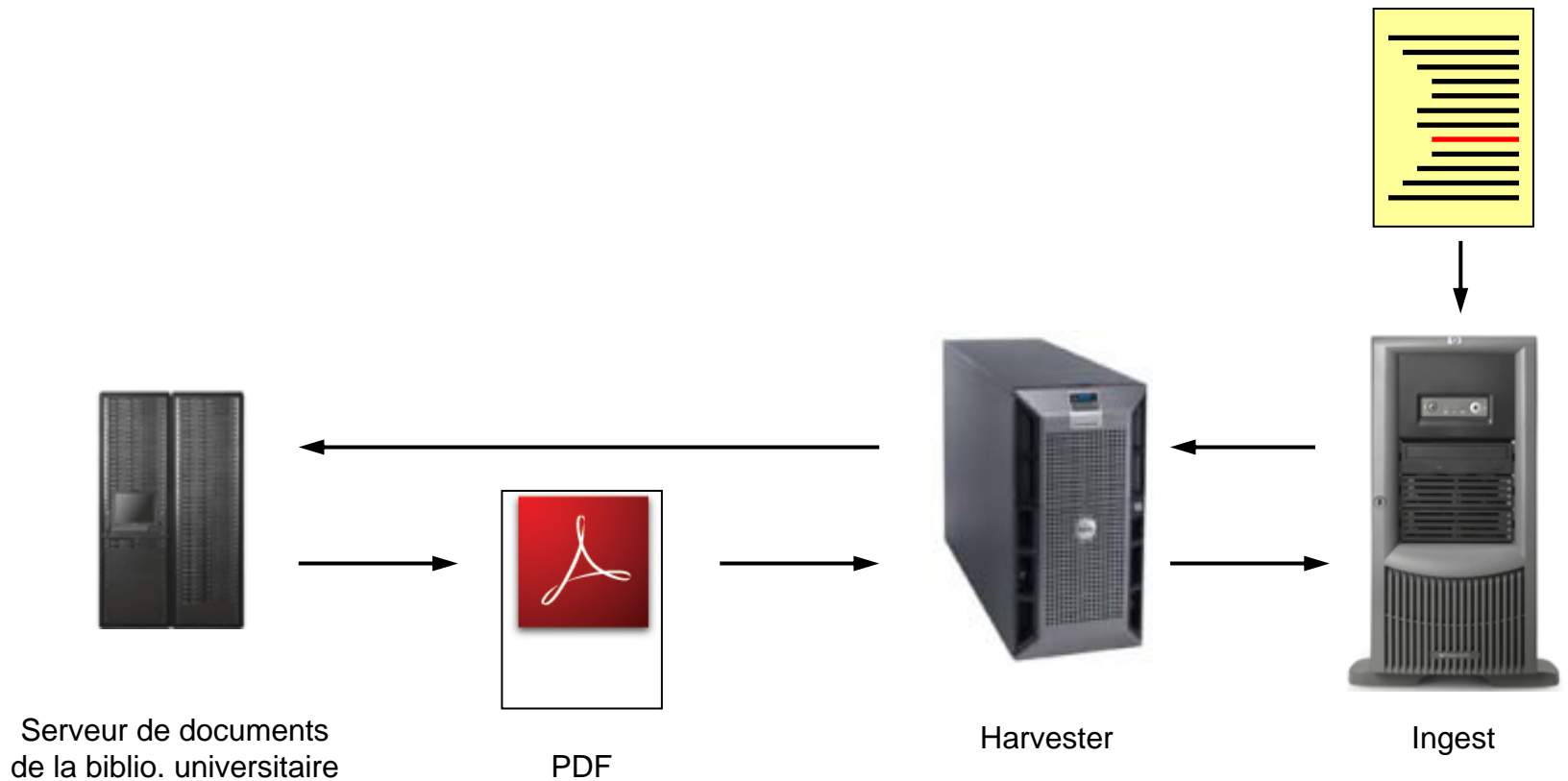



Recommandations (1)

- Accès OAI-PMH
 - Identify:
<http://doc.rero.ch/oai2d.py?verb=Identify>
 - ListRecords:
<http://doc.rero.ch/oai2d.py?verb=ListRecords&from=2007-04-01T00:00:00Z&until=2007-04-24T23:59:59Z&set=thesis&metadataPrefix=marcxml>
- Format des métadonnées pour un accès OAI-PMH
 - XMetaDiss
 - MarcXML



Recommandations (2)

- Thèses en format PDF (si possible PDF/A-1 ou ISO 9005-1)
 - Optimal: PDF/A-1 (ISO 19005-1), sinon si possible 1.4 (Tagged PDF)
 - Joindre les métadonnées dans le fichier PDF
 - Intégrer les caractères utilisés (y.c. les caractères de base de Adobe même)
 - Utiliser la police ISO-Latin-1 ou Unicode (UTF-8)
 - sRGB (Standard Red – Green – Blue) pour les graphiques intégrés
 - Intégrer directement toutes les données dans le document
 - Ne pas intégrer de scripts



Traitement

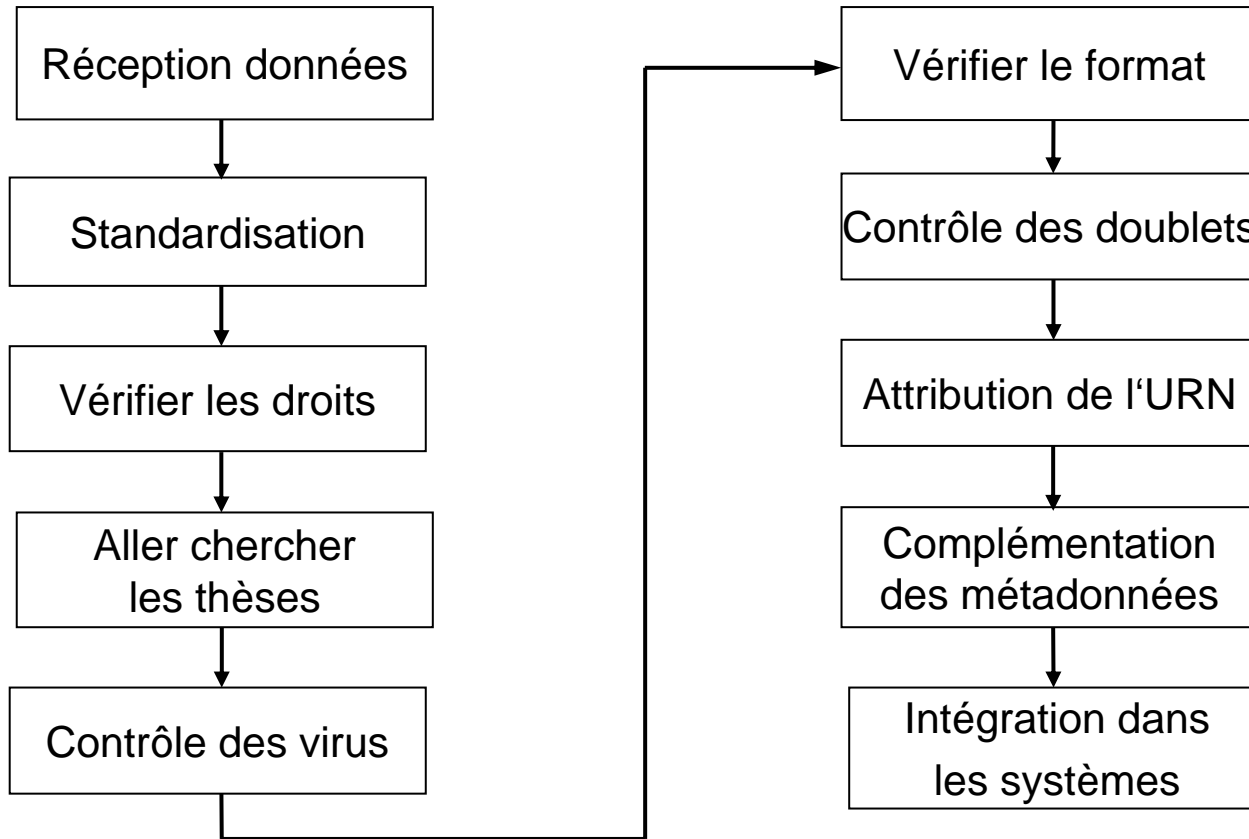

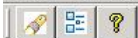

Ingest e-Helvetica

Paketinformationen

SIP AIP

- Alle
- Statusgruppe
 - SIP mit Fehlern
 - SIP Prüfen
 - SIP Komplett
 - SIP Datei
 - SIP Empfangen
 - SIP abgeschlossen

Status

Manuelle Qualitätskontrolle

OnHold

- Alle
- OnHold
- ohne OnHold

SIP ID 1*

Datum von bis
Produzent

Suchen Zurücksetzen

Paket-Liste (402)

SIP-ID	Datum	Status	Alter	Channel	Fehlermeldung
1289	07.05.2007	Fehlende Dateien	14 Tage	Rero - OAI	Datei nicht vorhanden
1290	07.05.2007	Manuelle Qualitätskontr...	11 Tage	Rero - OAI	
1291	07.05.2007	Manuelle Qualitätskontr...	11 Tage	Rero - OAI	
1292	07.05.2007	Manuelle Qualitätskontr...	11 Tage	Rero - OAI	
1293	07.05.2007	Manuelle Qualitätskontr...	11 Tage	Rero - OAI	
1294	07.05.2007	Manuelle Qualitätskontr...	11 Tage	Rero - OAI	
1295	07.05.2007	Manuelle Qualitätskontr...	11 Tage	Rero - OAI	
1296	07.05.2007	Manuelle Qualitätskontr...	11 Tage	Rero - OAI	
1297	07.05.2007	Fehlende Dateien	13 Tage	Rero - OAI	Dateiharvesting abgebrochen
1298	07.05.2007	Fehlende Dateien	12 Tage	Rero - OAI	Datei nicht vorhanden
1299	07.05.2007	Manuelle Qualitätskontr...	11 Tage	Rero - OAI	
1300	07.05.2007	Manuelle Qualitätskontr...	11 Tage	Rero - OAI	
1301	07.05.2007	Manuelle Qualitätskontr...	11 Tage	Rero - OAI	
1302	07.05.2007	Ungültig	15 Tage	Uni SG OAI	Metadatendatei ist ungültig
1303	07.05.2007	Ungültig	15 Tage	Uni SG OAI	Metadatendatei ist ungültig
1304	07.05.2007	Ungültig	15 Tage	Uni SG OAI	Metadatendatei ist ungültig
1305	07.05.2007	Ungültig	15 Tage	Uni SG OAI	Metadatendatei ist ungültig

SIP Detail-Information

SIP Nr 1299

OnHold setzen

SIP verwerfen

SIP korrigiert

SIP löschen

Datum: 07.05.2007
 Produzent: Reseau Romand
 Channel: Rero - OAI
 Fehler:
 Status: Manuelle Qualitätskontrolle
 Letzte Änderung: 12.05.2007
 Letzte Ben. Änderung:

SIP Objekt (5)

Typ	Datei	Status
Daten	1_these_jeandenisjb.pdf	Komplett
Meta-Kandidat	1299_candidate_metad...	Komplett
Metadaten	metadata.xml	Komplett
Temporär	oai_3adoc.rero.ch_3a2...	Komplett
Empfang	oai_3Adoc.rero.ch_3A2...	Komplett

Titel eintragen

AIPs anzeigen

Mail an Produzent

Metadaten korrigieren

Für Q.Kontr. markieren

Datei verwerfen

Kandidat auswählen

Datei editieren

Dateien zusammen...

Datei laden



Schweizerische Eidgenossenschaft
Confédération suisse
Confederazione Svizzera
Confederaziun svizra

Département fédéral de l'intérieur DFI
Office fédéral de la culture OFC
Bibliothèque nationale suisse BN

e-Diss.ch Gestion des données

Séance d'information „Collecte et archivage de thèses
électroniques à la BN : e-Diss.ch“
30 mai 2007

Yvonne Bättig, BN



Vue d'ensemble

- Le standard de métadonnées XMetaDiss
- Informations sur le data management à la Bibliothèque nationale suisse



XMetaDiss: historique

- Échange d'informations DNB – ÖNB – BN depuis 2001
- MetaDiss (base: Dublin core-Metadatas Element Set et Electronic Theses and Dissertations Metadata Set, format: HTML) -> convention de la CBU 2003
- XMetaDiss (base: Dublin core-Metadatas Element Set et Electronic Theses and Dissertations Metadata Set, format: XML) -> convention actuelle de la CBU



XMetaDiss: sens et utilité

- Echange de données simplifié
- Utilisation d'un format déjà existant



XMetaDiss: avantages et désavantages

Avantages:

- Un format uniforme
- Moins d'investissement à la BN

Désavantage:

- Transformation auprès des bibliothèques universitaires



XMetaDiss: chances

- Exploiter les synergies
- Standard uniforme national
- Standard uniforme international en Allemagne, en Autriche et en Suisse
- Echange de métadonnées simplifié



XMetaDiss: risques

- Modifications dans XMetaDiss
- Durée de vie du standard



XMetaDiss: champs obligatoires

- Titre
- Auteur
- Classification/mot-matière
- Institution déposante (nom, siège, interlocuteur, ID)
- Informations sur la thèse (lieu de la Haute Ecole, Haute Ecole, faculté, date de passage de la thèse)
- Type de publication universitaire



XMetaDiss: champs obligatoires

- Adresse Internet
- Format du fichier
- Nombre de fichiers
- Nom du fichier
- Indications sur les persistent identifiers
- Langue de la publication universitaire
- Conditions juridiques



XMetaDiss: description

XMetaDiss, édition suisse, avec exemple minimum:

http://www.nb.admin.ch/slb/slb_professionnel/projektarbeit/00719/00723/00629/index.html?lang=fr#sprungmarke_0_29



XMetaDiss: nouveautés de la version 1.3

- dc:language: langue -> nouveau en tant qu'élément – n'est plus un attribut
- dc:type: type de publication -> l'attribut dcterms:DCMIType devient ddb:PublType
- Header -> adaptation des liens de SLB à NB



Comment les métadonnées peuvent-elles être livrées à la BN

- Remplir les formulaire sur le Web
Format: génère automatiquement XMetaDiss en arrière-plan
- OAI-PMH
Formats: XMetaDiss
MARCxml



Data management à la BN

METS (Metadata Encoding and Transmission Standard)

Library of Congress: <http://www.loc.gov/standards/mets/>

Propriétés: „Container“ pour les métadonnées
Métadonnées administratives

Synergie: format existant



METS

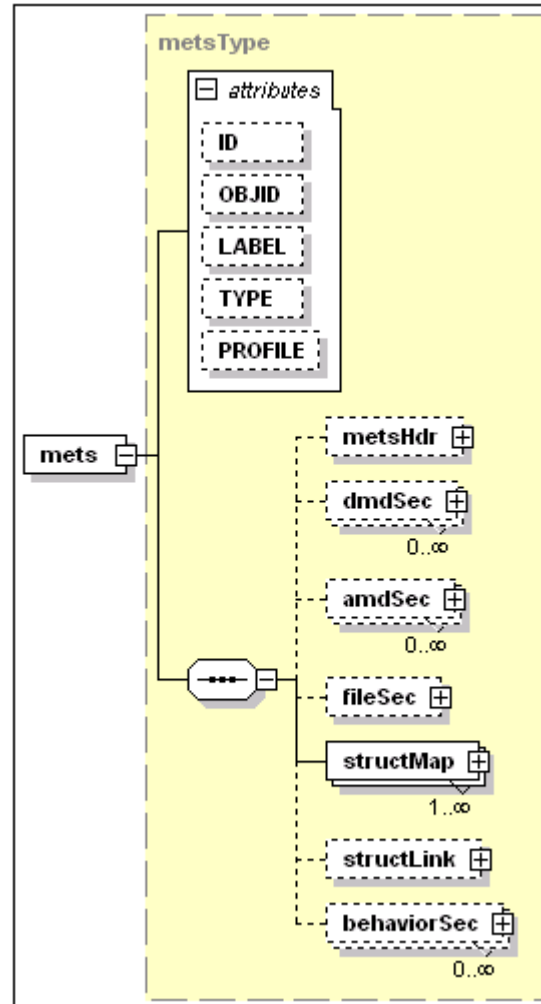



Data Management à la BN

MARCxml

Library of Congress: <http://www.loc.gov/standards/marcxml/>

Propriétés: métadonnées descriptives

Synergie: format existant, MARC21 dans Helveticat



Data Management à la BN

New Zealand Preservation Metadata

National Library of New Zealand:

<http://www.natlib.govt.nz/catalogues/library-documents/preservation-metadata-revised>

Propriétés: métadonnées techniques

Synergie: format existant



Schweizerische Eidgenossenschaft
Confédération suisse
Confederazione Svizzera
Confederaziun svizra

Département fédéral de l'intérieur DFI
Office fédéral de la culture OFC
Bibliothèque nationale suisse BN

e-Diss.ch Conservation des données

Séance d'information „Collecte et archivage de thèses
électroniques à la BN : e-Diss.ch“
30 mai 2007

Hansueli Locher, BN



Méthodes d'archivage de longue durée

- Renouvellement des supports et technologies de stockage
- Sauvegarde redondante
- Migration de formats de données
 - Standards ouverts
 - Planets (<http://www.planets-project.eu/>)
 - Pronom (<http://www.nationalarchives.gov.uk/pronom/#>)
- Emulation



Environnement de stockage actuel (1)

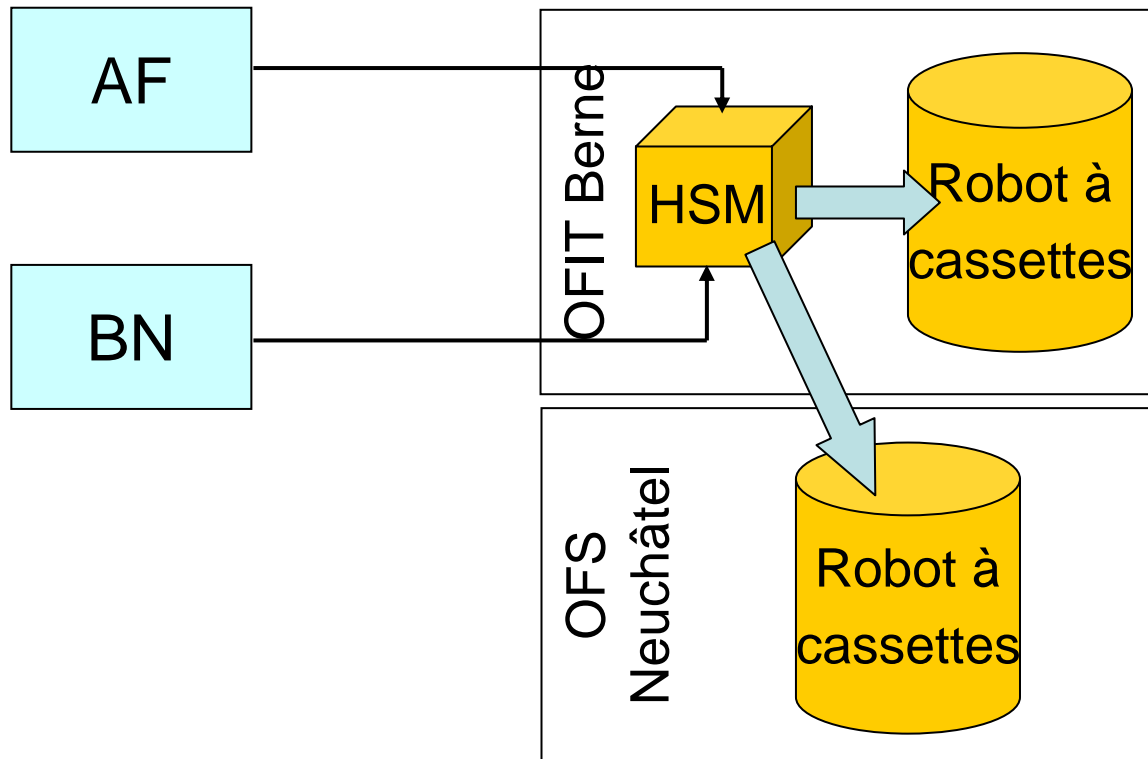



Environnement de stockage actuel (2)



- 2 robots à cassettes de 30 TB de mémoire chacun (sauvegarde redondante)
- Extensible à 300 TB chacun (env. 1/2 mio. de CD-ROM)
- Cassettes AIT-3 et LTO-2



Adaptations du système (1)

- Abolition de l'emplacement actuel de Berne
 - Emplacement de remplacement à Berne
- Abolition de l'emplacement de Neuchâtel d'ici mi-2008
 - Déménagement au deuxième emplacement à Berne
 - Distance des deux robots à cassettes: 4,5 km
- Remplacement des libraries existantes
 - La technologie AIT n'est plus supportée et doit être remplacée
 - Recours à un robot à cassettes IBM (déjà utilisé à d'autres fins à l'OFIT)



Adaptations du système (2)

- Remplacement du HSM (gestion hiérarchique de la mémoire) vers 2010
 - Mise au concours OMC pour une solution à l'échelle de la Confédération
- En discussion: 3^{ème} copie d'archive
 - Library avec supports de stockage optiques (Ultra Density Optical)
 - Cher!



Environnement de stockage futur

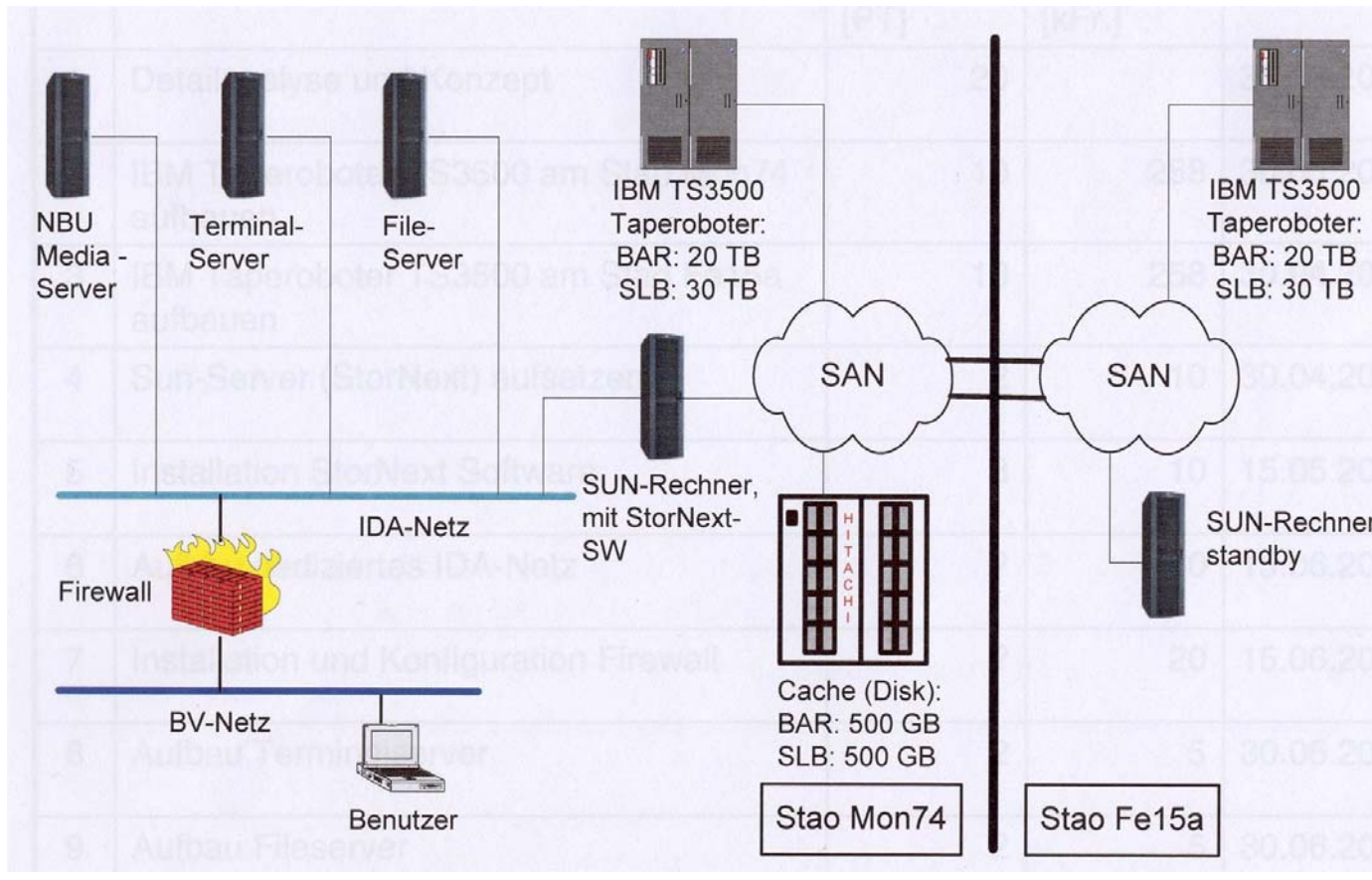



Schweizerische Eidgenossenschaft
Confédération suisse
Confederazione Svizzera
Confederaziun svizra

Département fédéral de l'intérieur DFI
Office fédéral de la culture OFC
Bibliothèque nationale suisse BN



Politique URN dans le domaine universitaire suisse

Séance d'information „Collecte et archivage de thèses
électroniques à la BN : e-Diss.ch“
30 mai 2007

Miguel Moreira, RERO



Sommaire

- Mandat du groupe de travail
- Le principe URN
- Processus général et modèle de base
- Variantes proposées
- Décision de la CBU
- Archives dignes de confiance
- Prochaines étapes



Mandat initial du groupe de travail

- Clarifier la fonction, le sens, le but et les avantages de l'URN
- Elaborer des propositions pragmatiques (variantes) pour l'introduction d'un système d'attribution d'URN au niveau de la CBU
 - le choix de la variante par la CBU a été fait le 22.11.06
- Mise en pratique de la décision de la CBU
 - Introduction
 - Exploitation
- Membres du groupe de travail:
 - Peter Stuber, remplacé par Günter Hipler dès avril 2007 (IDS), Michael Ehrismann (Konsortium), Miguel Moreira (RERO), Yvonne Bättig (BN), Hansueli Locher (BN)



Version II du mandat

- Fin 2006 : cette version apporte des précisions quant à la mise en pratique de la variante choisie par la CBU (Variante 3 - mixte)
- Trois objectifs:
 - implémenter et tester le concept élaboré
 - créer le module de coordination à la BN
 - inclut la mise à disposition de moyens de support et d'orientation pour les institutions participantes
 - assurer le fonctionnement courant, le support et la coordination du système après mise en oeuvre



Le principe URN

- Un URN (Uniform Resource Name) est un identificateur univoque pour les ressources sur Internet
- Dans le cas présent : utilisation de l'espace de nommage NBN (National Bibliography Number)
 - La BN l'utilise déjà: **urn:nbn:ch**
 - Collaboration avec la Deutsche Nationalbibliothek
 - Aucune infrastructure de résolution nécessaire
 - Utilisation dans d'autres pays (ÖNB, Finlande, Suède, Hongrie)
 - Pas de taxes (comme p.ex. pour DOI)



Mode de fonctionnement

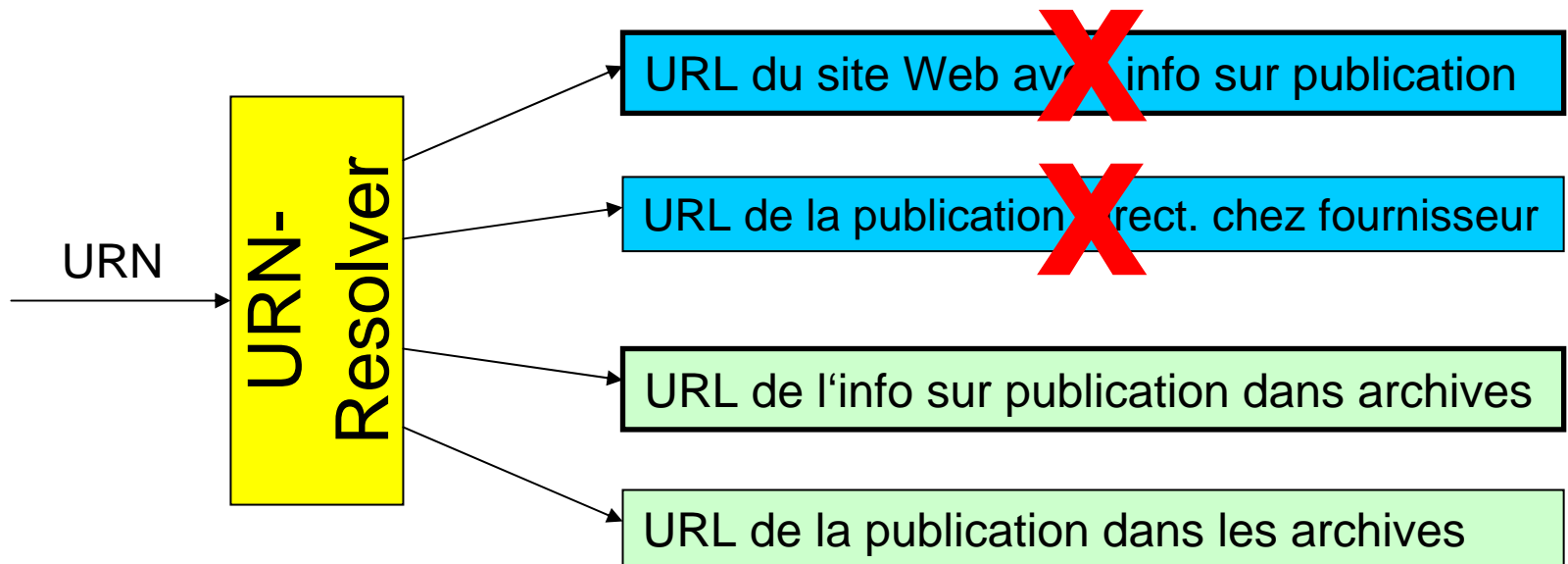

Exemple: <http://nbn-resolving.de/urn/resolver.pl?urn=urn:nbn:ch:bel-21854>



Structure d'un URN





Avantages

- Identification univoque
- Adressage des ressources Internet toujours valable dans le catalogue de la bibliothèque, même si l'emplacement des ressources change dans le temps
- Plusieurs copies peuvent être réunies derrière un URN
- Lien de l'URN vers l'original sur Internet et vers des copies d'archive
- La possibilité d'utiliser le serveur de résolution URN de la Deutsche Nationalbibliothek évite la mise en place d'une telle infrastructure en Suisse



Décision de base (1)

Les URN ne sont attribués qu'aux objets conservés durablement et consultables en ligne.

Conséquences:

- Nécessité d'assurer le fonctionnement d'archives de longue durée (ALD)



Décision de base (2)

Tout ALD contenant des objets munis d'identificateurs **urn:nbn:ch** doit aussi exploiter son propre service d'attribution d'URN

Conséquences:

- Nombre limité de services d'attribution d'URN
- Simplification du processus d'attribution
- Charge de travail du service d'attribution faible en comparaison avec la charge de travail pour des archives de longue durée

Processus général

- Plusieurs entités/modules sont impliqués

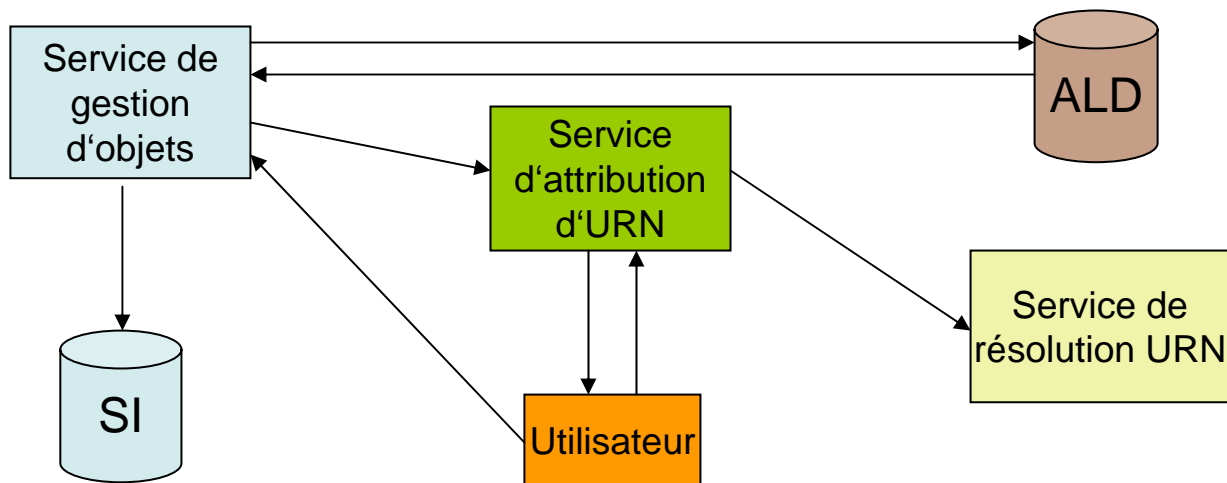

SI = Serveur institutionnel



Modèle de base

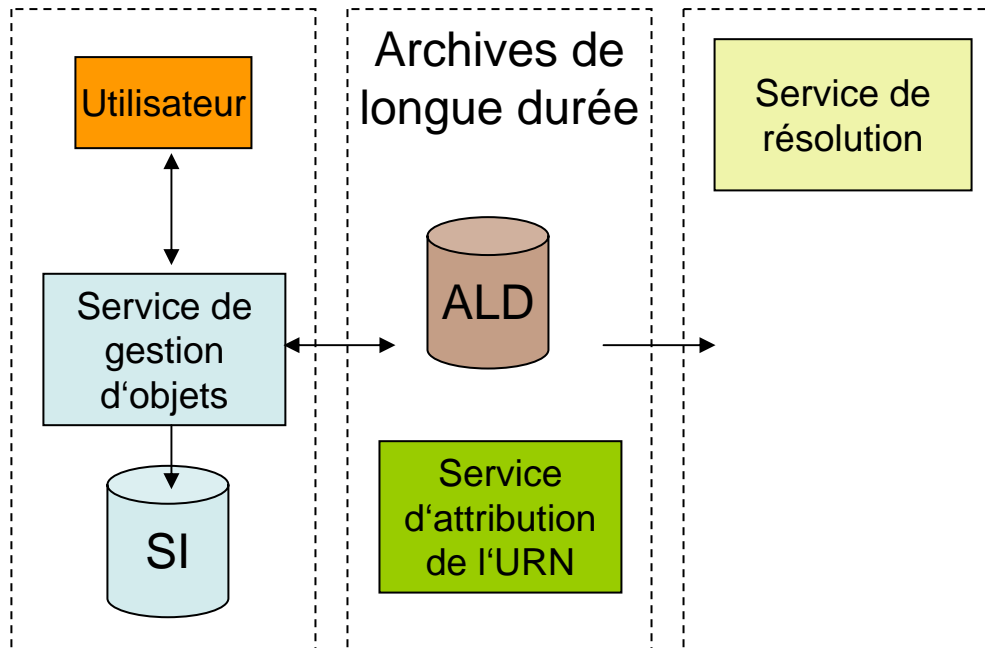

SI = Serveur institutionnel

Variante 1 : centralisée

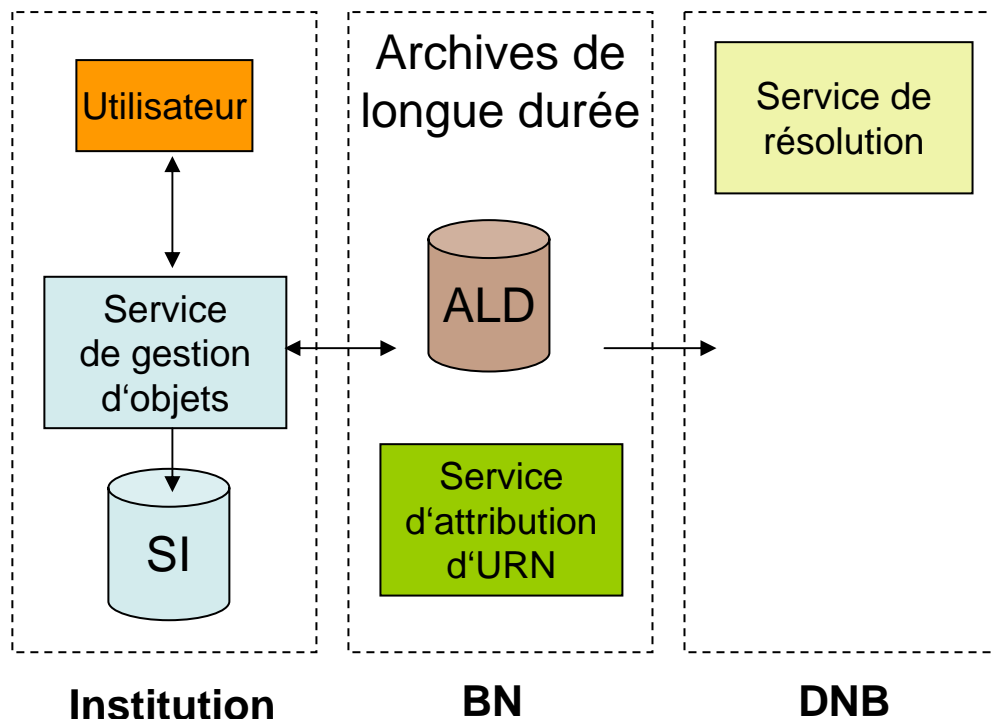

Scénario 1a:

- Attribution de l'URN par la BN, après dépôt à la BN

Scénario 1b:

- Attribution de l'URN avant le dépôt par l'institution

Variante 2 : décentralisée

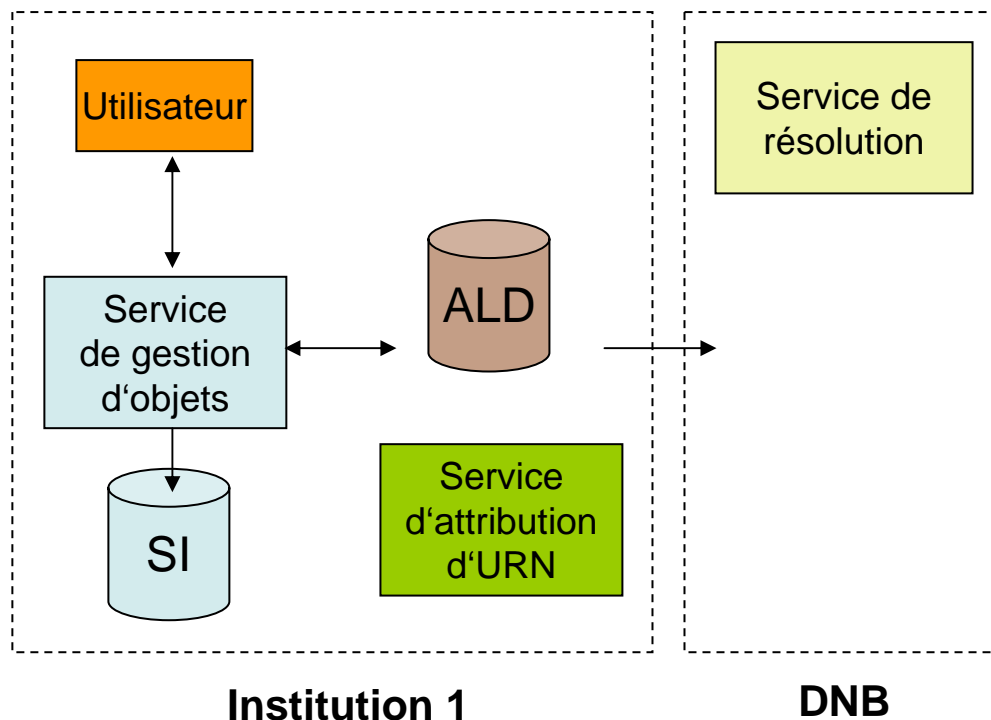

Scénario 2a:

- Attribution de l'URN après dépôt dans les ALD

Scénario 2b:

- Attribution de l'URN avant le dépôt dans les ALD

Variante 2 : décentralisée

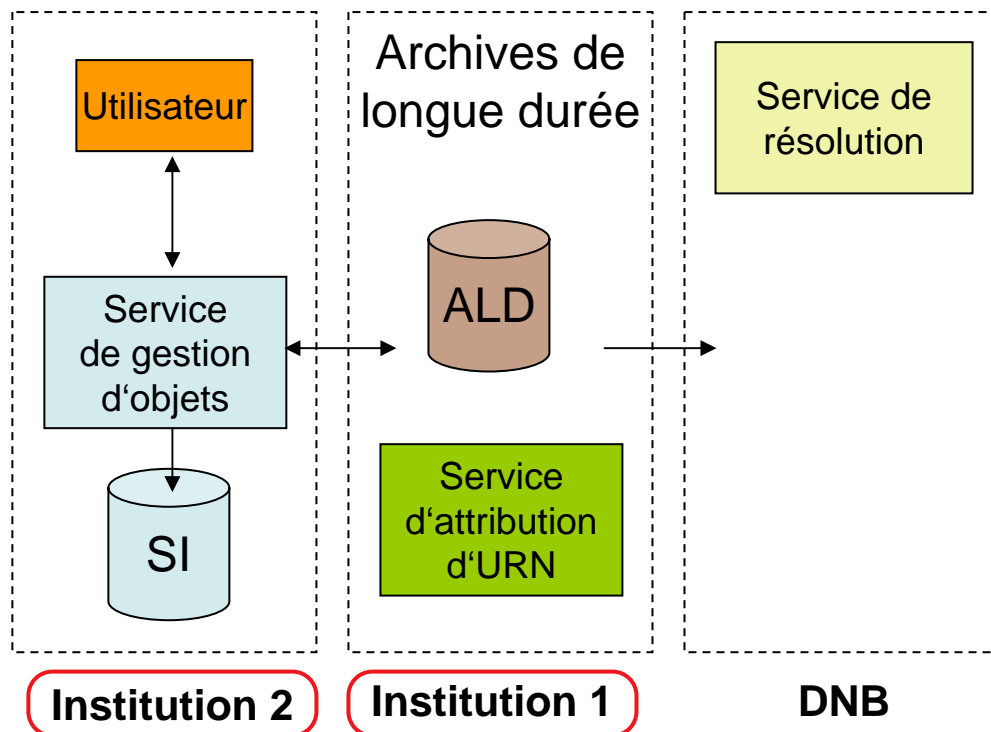

Scénario 2a:

- Attribution de l'URN après dépôt dans les ALD

Scénario 2b:

- Attribution de l'URN avant le dépôt dans les ALD



Décision de la CBU

(suit la recommandation du groupe)

Utiliser une forme mixte (variante 3)

(coexistence des variantes 1 et 2, avec tous les scénarios)

- Flexibilité : chaque institution choisit le modèle le plus approprié >> plus grande adhésion
- Charge de travail acceptable pour la BN
- Pratique d'attribution uniforme garantie par la coordination
- Savoir réparti sur plusieurs institutions

Chaque institution opte pour un seul scénario.



Archives de longue durée dignes de confiance

- Terme pas défini en Suisse
- Nécessité d'agir
 - Certificat?
 - Convention?
- En attendant : Déclaration d'intention d'une institution de conserver elle-même ses objets numériques de façon durable
- Lancer un processus de vérification une fois que les caractéristiques des archives de longue durée dignes de confiance sont définies.



Prochaines étapes

- Elaborer un concept de mise en oeuvre (jusqu'à fin 2007)
 - définition détaillée des modules
 - check-lists pour les institutions
 - tests avec bibliothèques pilote
- Lancement
 - à partir de 01.01.2008



Schweizerische Eidgenossenschaft
Confédération suisse
Confederazione Svizzera
Confederaziun svizra

Département fédéral de l'intérieur DFI
Office fédéral de la culture OFC
Bibliothèque nationale suisse BN

e-Diss.ch Accès aux données

Séance d'information „Collecte et archivage de thèses
électroniques à la BN : e-Diss.ch“
30 mai 2007

Hansueli Locher, BN



Structure des données

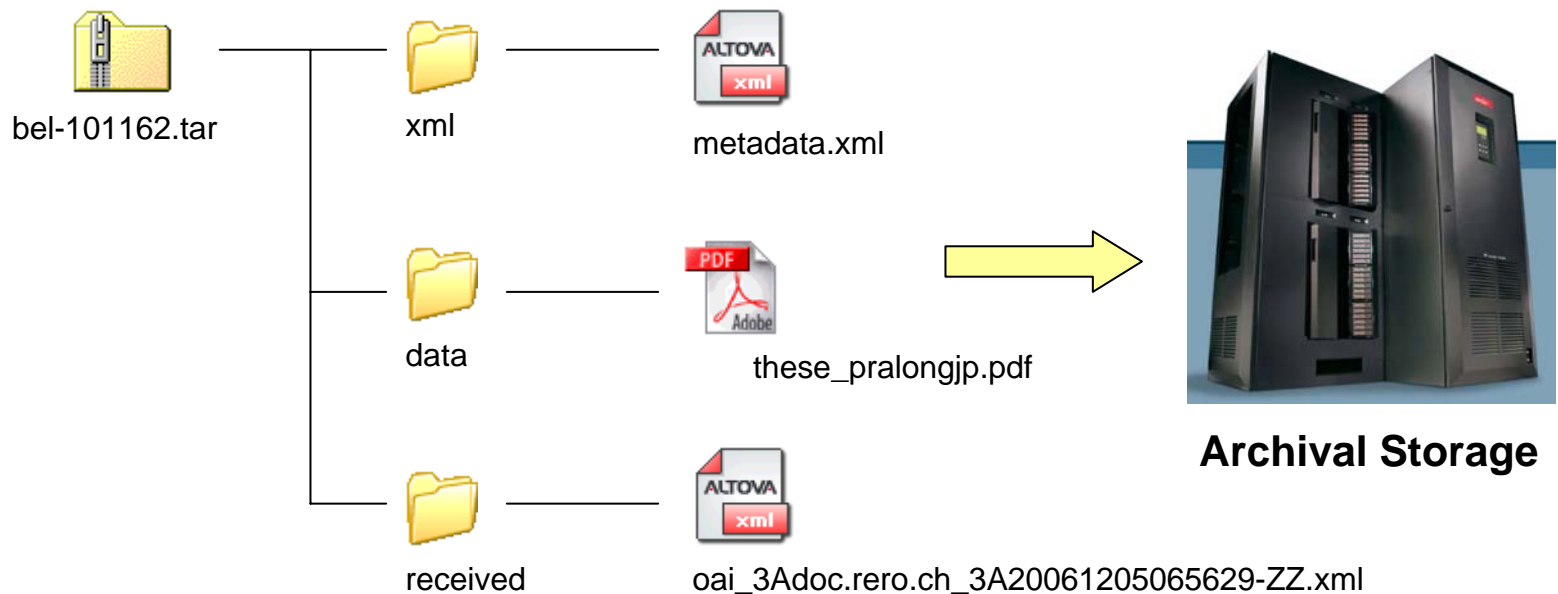



Métadonnées

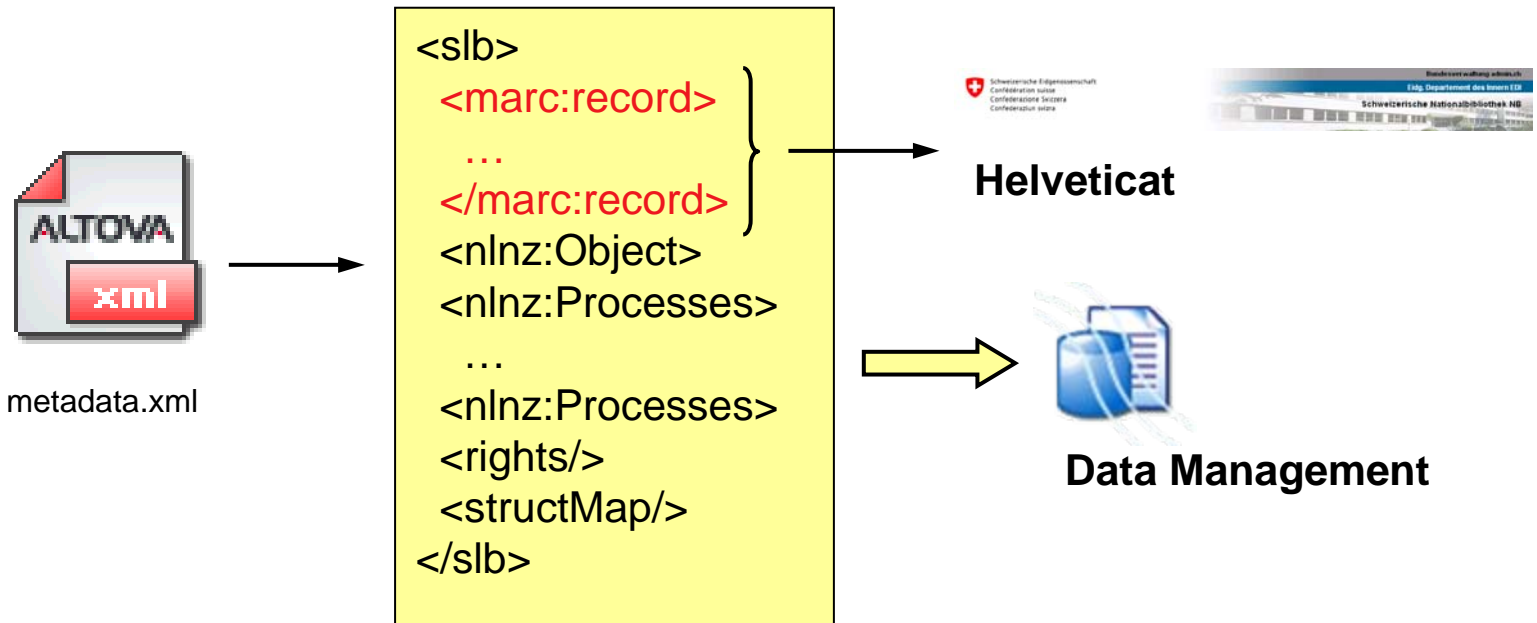



Access (1)

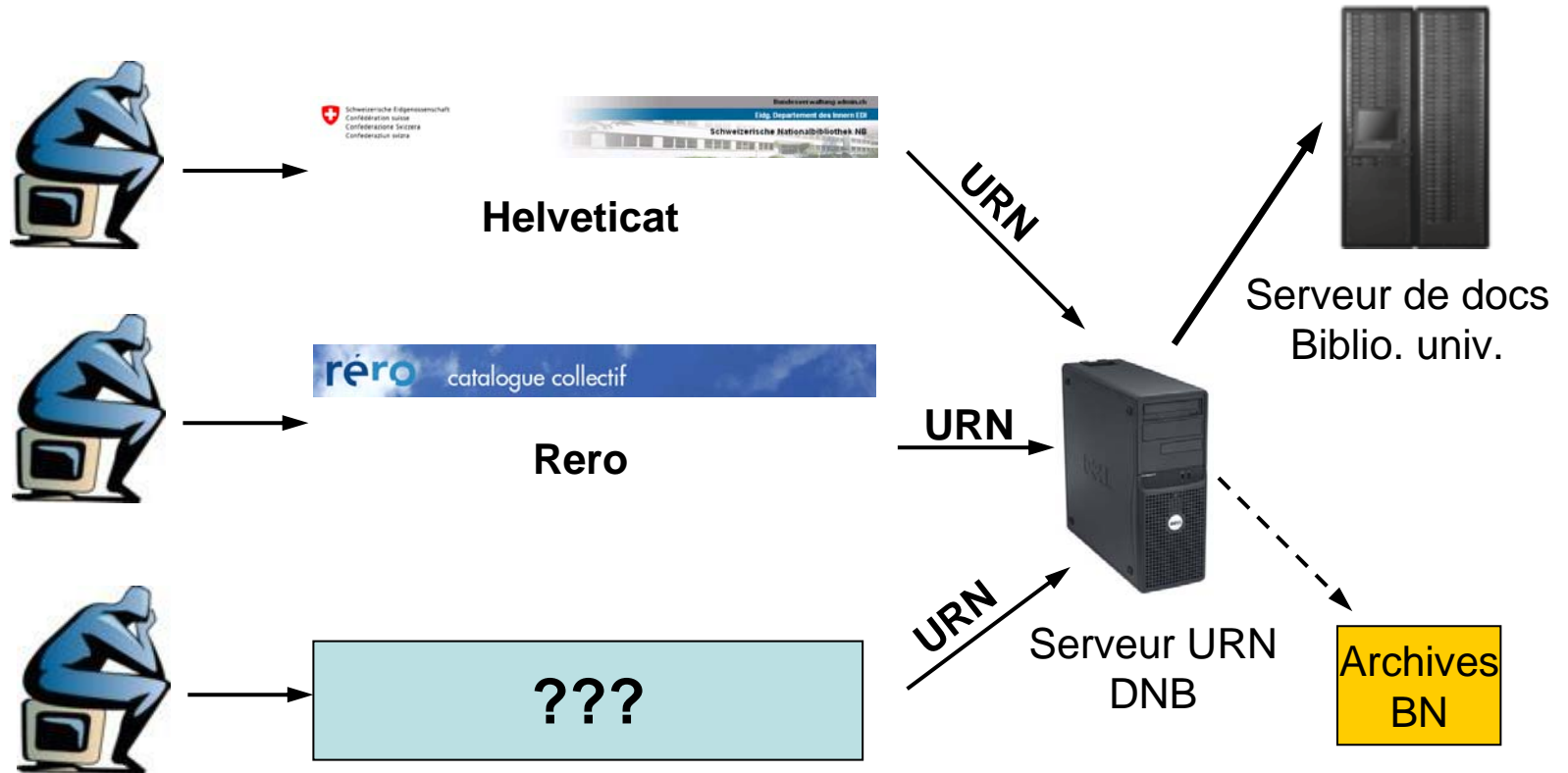



Access (2)

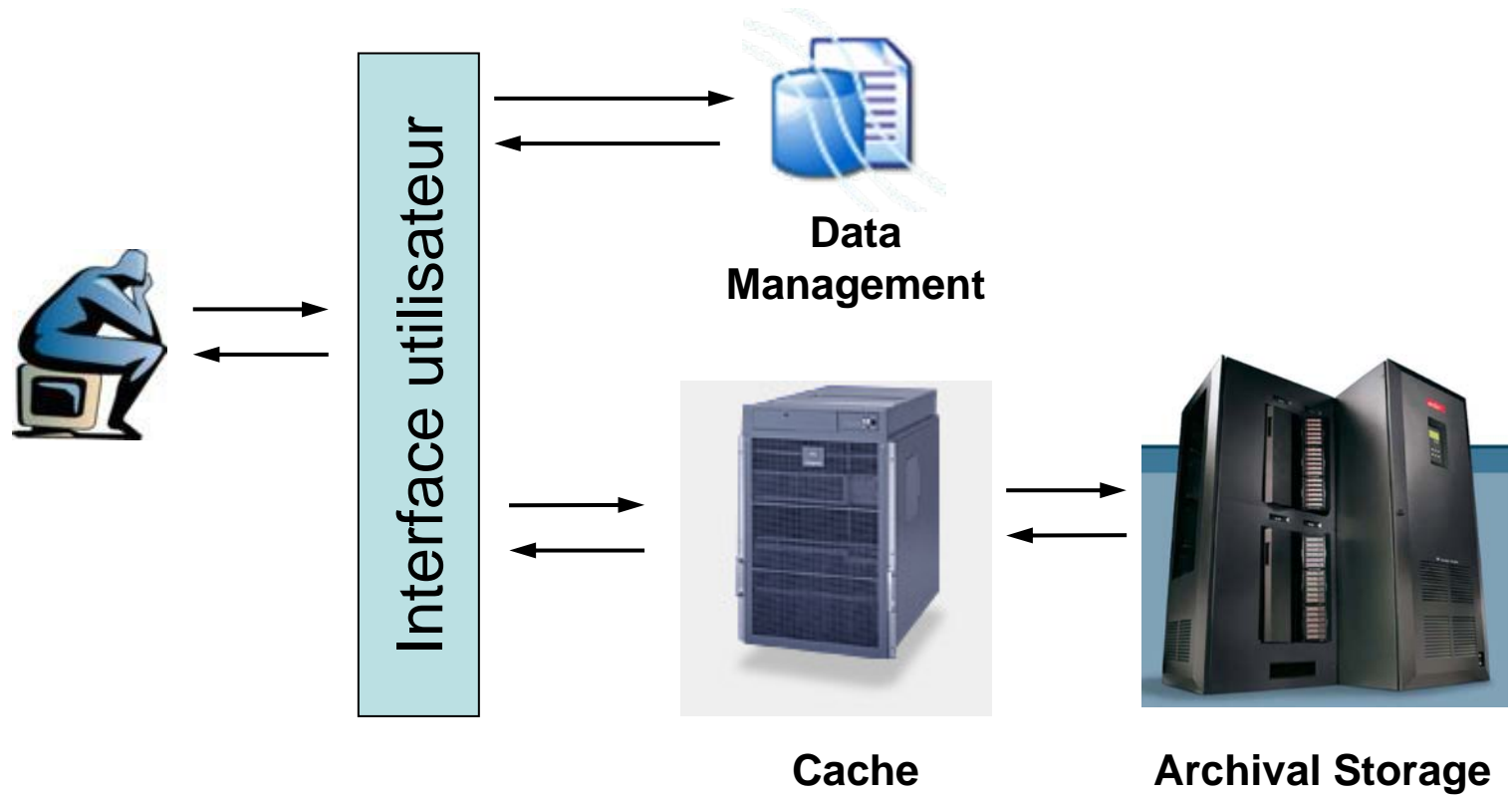



Planification

- Conception d'Access jusqu'à fin 2007
 - Cahier des charges établi
 - Questions ouvertes réglées:
 - Accès aux objets digitalisés qui ne se trouvent pas dans les archives de longue durée?
 - Signature (filigrane) digitale?
 - Indexation en plein texte des objets digitaux?
 - Accès OAI-PMH au Data Management?
 - Retour automatisé des métadonnées aux partenaires via Access?
 - Accès aux „coffres“ via Access?
 - Interface avec DissOnline?
- Réalisation d'Access jusqu'à fin 2008



Access et DissOnline

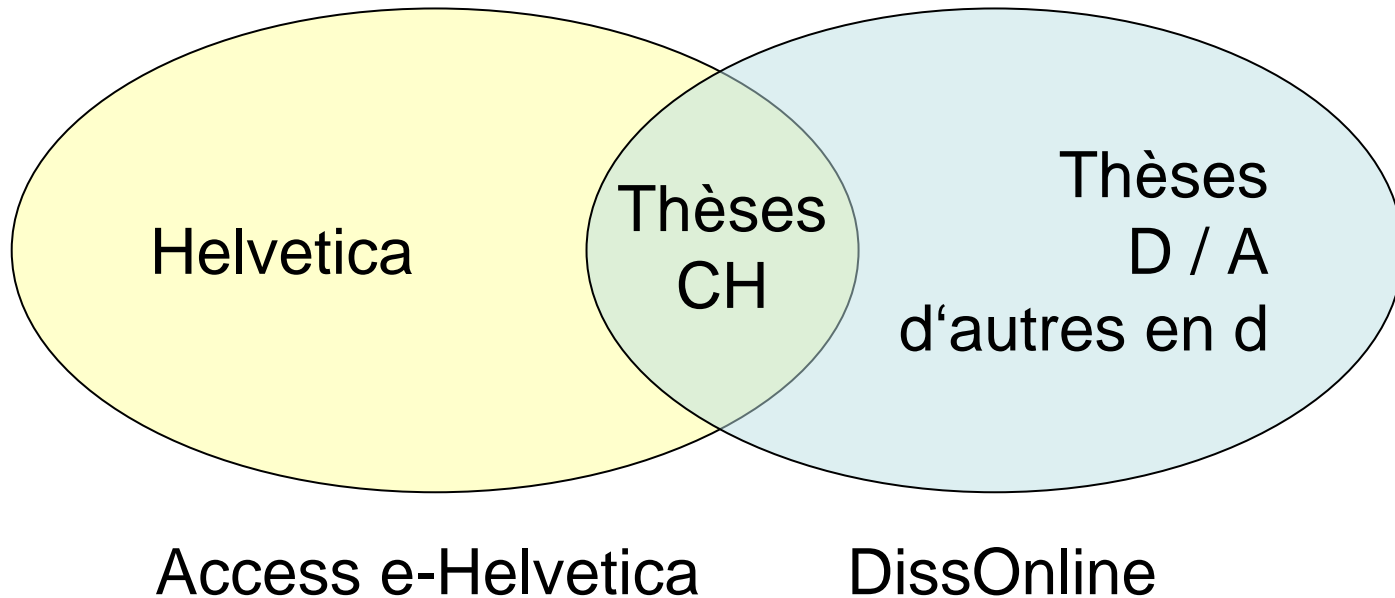

DissOnline Portal

Création d'un portail pour les
publications universitaires en ligne



Nombre de publications universitaires en ligne archivées à la Deutsche Nationalbibliothek

état: 03.01.2007

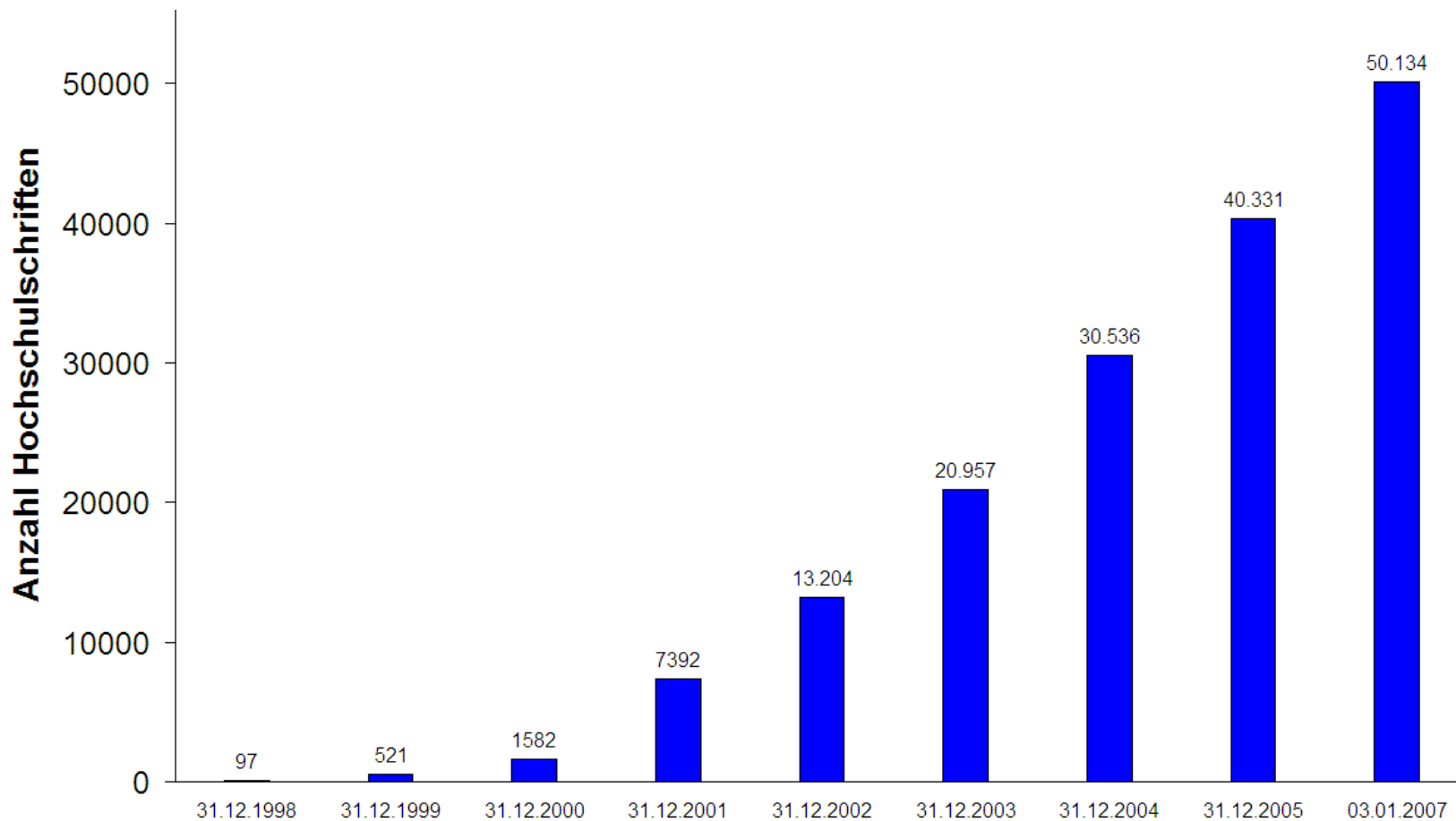

**Internetzugriffe auf Online-Dissertationen der Deutschen Nationalbibliothek
(01.07. - 31.12.2006)**

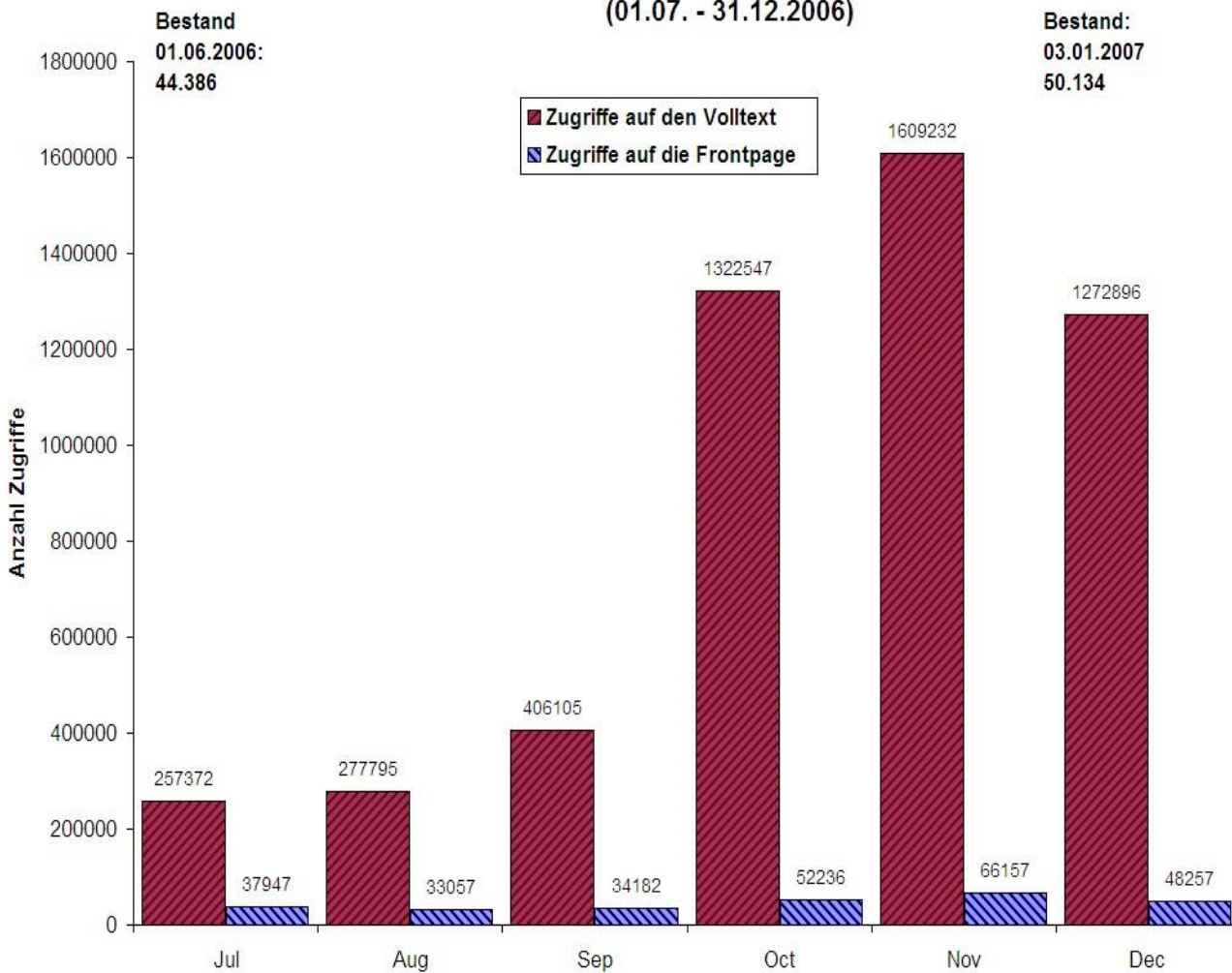

Situation de départ

- Jusqu'ici, pas de système de recensement moderne pour les thèses et habilitations en ligne
- Intérêt pour un système de recherche uniforme
- Projet financé par la Deutsche Forschungsgemeinschaft DFG de novembre 2005 à janvier 2008

Possibilités de recherche actuelles

- Catalogue en ligne de la Deutsche Nationalbibliothek
- Catalogues en ligne des serveurs individuels de publ. universitaires
- Machine de recherche OPUS et autres

MAIS:

- Pas de recherche exclusive sur les thèses en ligne
- Pas de recensement complet
- Pas de recherche en plein texte
- Pas de recensement des publications commerciales

suchen [und] | Alle Wörter [woe] | ?

DDC-Suche
Archivalienkatalog
des Deutschen
Exilarchivs 1933-45
Ende

Willkommen im Katalog der Deutschen Nationalbibliothek

Der Katalog umfasst die Bestände der Deutschen Nationalbibliothek seit 1913 in Leipzig sowie seit 1945 in Frankfurt am Main. Enthalten sind in Deutschland seit 1913 erschienene Monografien, Zeitschriften, Karten und Atlanten, Dissertationen und Habilitationsschriften in gedruckter oder elektronischer Form, außerdem Übersetzungen aus dem Deutschen in andere Sprachen und fremdsprachige Germanica (seit 1941). Einzelne Beiträge aus Büchern oder Zeitschriften werden nicht nachgewiesen.

DDC-Suche
Archivalienkatalog
des Deutschen
Exilarchivs 1933-45

Suchfilter

suchen Füllen Sie das Formular aus, stellen Sie ggf. weitere Optionen ein und starten die Suche mit einem Klick auf die Schaltfläche suchen. [Formular löschen](#)

Ende

<input type="text" value="Hochschulschrift [hss]"/>	<input type="text" value="diss"/>	<input type="text" value="und"/>
<input type="text" value="Alle Wörter [woe]"/>	<input type="text"/>	<input type="text" value="und"/>
<input type="text" value="Alle Wörter [woe]"/>	<input type="text"/>	<input type="text" value="und"/>
<input type="text" value="Alle Wörter [woe]"/>	<input type="text"/>	

Erscheinungsjahr zum Beispiel: 1948-1980 oder 1976- oder 1955

Materialart

[alle](#)

- | | | |
|--|--|--|
| <input type="checkbox"/> Bücher | <input type="checkbox"/> Zeitschriften/Serien | <input type="checkbox"/> Karten |
| <input checked="" type="checkbox"/> Online Ressourcen | <input type="checkbox"/> Elektronische Datenträger | <input type="checkbox"/> Mikroformen |
| <input type="checkbox"/> Audiovisuelle Medien | <input type="checkbox"/> Blindendrucke | <input type="checkbox"/> Medienkombinationen |

Un autre portail – pourquoi et pour qui?

- Les **doctorants** aimeraient savoir s'il existe déjà des travaux sur leur thème
- Les **scientifiques** s'intéressent aux développements actuels, aux résultats de la recherche et aux nouvelles méthodes
- Les **organisations scientifiques** aimeraient publier leurs publications sur un portail adéquat

Avantages

- Point d'entrée central pour la recherche de publications universitaires en ligne allemandes et suisses et de publications universitaires en ligne de langue allemande publiées à l'étranger
- Pas de perte de temps à rechercher dans des systèmes différents avec des paramètres de recherche différents
- Intégration d'offres de prestataires commerciaux avec dispositions réglementaires d'accès

Objectifs de la recherche

- Recherche étendue:
 - dans les données bibliographiques (comme dans le catalogue en ligne)
 - dans les métadonnées (selon XMetaDiss)
 - dans les groupes-matières CDD
 - par institution
 - et par recherche en plein texte



Coopération avec la Suisse

- Intégration des thèses électroniques suisses, et pas uniquement celles de langue allemande
- Les textes complets restent sur place
- Echange des métadonnées, pour l'instant via une interface OAI
- Chaque document a besoin d'un URN

Avantages pour la Suisse

- Visibilité des thèses électroniques suisses
- Accès par un portail central
- Recherche sur le contenu
- Recherche ciblée par institutions suisses

XMetaDiss

- Le format de métadonnées XMetaDiss sert de base à la recherche et offre une possibilité de rechercher sur des aspects spécifiques aux thèses
- Livraison en format XMetaDiss
 - Par formulaire Web
 - Livraison via une interface OAI

Collaboration

- env. 85 livreurs en Allemagne
- Outils standard: OPUS, MyCore/MILESS, ePrints et dspace (env. 60)
- Formulaire d'inscription (env. 15)
- Solutions individuelles

Exemple OPUS

- Etroite collaboration avec OPUS (Online Publikationsverbund Stuttgart)
 - Coordination XMetaDiss
 - Logiciel
 - OPUS 3.0: interface OAI avec l'édition de XMetaDiss
 - env. 40 livreurs



Réalisation (niveau1)

- Intégration dans www.dissonline.de
- Menu Recherche
- Recherche dans plus de 50.000 publications universitaires en ligne archivées et recensées, dans les champs bibliographiques du catalogue en ligne de la Deutsche Nationalbibliothek

www.dissonline.de

- Relaunch du site Web en mars 2007:
 - Système de Content Management
 - Informations sur le thème des thèses électroniques
 - Intégration de la recherche
 - Téléchargement de modèles de documents (projet DissOnline Tutor)
 - Plateforme interactive (Wiki)

DISSONLINE



Das Angebot von DissOnline.de wurde um einige Features erweitert. Ab sofort ist es möglich, direkt von DissOnline.de aus elektronische Dissertationen und Habilitationen aus den Beständen der Deutschen Nationalbibliothek zu recherchieren.

Darüber hinaus stehen Dokumentvorlagen zur Verfügung, die Autoren dabei unterstützen, ihre Dissertation oder Habilitationsschrift zu verfassen, so dass sie auf Hochschulschriftenservern und bei der Deutschen Nationalbibliothek elektronisch publiziert werden können und den Anforderungen hinsichtlich einer langfristigen Verfügbarkeit entsprechen.

→ **Home**

→ [Über DissOnline](#)

→ [Service](#)

→ [Recherche](#)

→ [Rechtliche Fragen](#)

→ [Infomaterial](#)

→ [Aktuell](#)

→ [Deutsche
Nationalbibliothek](#)

WILLKOMMEN IM DISSONLINE-PORTAL

Einfache Suche

Erweiterte Suche

Recherche nach elektronischen Dissertationen und Habilitationen

Im Katalog der Deutschen Nationalbibliothek sind zurzeit ca. 50.000 elektronische Dissertationen und Habilitationen nachgewiesen (Stand: März 2007). DissOnline.de bietet die Möglichkeit, direkt in diesen Beständen zu recherchieren. Zum jetzigen Zeitpunkt kann innerhalb der bibliografischen Felder gesucht werden. Das Angebot wird jedoch um eine Volltextsuche und Suche in der dissertationsspezifischen Metadaten (gemäß XMetaDiss) erweitert werden.

@ dissonline

WILLKOMMEN IM DISSONLINE-PORTAL

Einfache Suche
 Erweiterte Suche

→ Neue Suche

→

Ergebnis der Suche nach: *information gesellschaft* in der Kategorie *Online Ressourcen*

1 - 10 von 16



- 
1 Schilcher, Christian: Implizite Dimensionen des Wissens und ihre Bedeutung für betriebliches Wissensmanagement [Elektronische Ressource]; 2006

- 
2 Mitrea, Oana Stefana: Understanding the mobile telephony usage patterns [Elektronische Ressource]; [2006]

- 
3 Lehmann, Rainer: Die Macht eines Frontendstandards über einen Backendstandard am Beispiel der Microsoft Office Software als funktionsorientierte Standardapplikation [Elektronische Ressource]; [2005]

- 
4 Nix, Thorsten: Regionale Innovations- und Kooperationsförderung mit Hilfe gesteuerter regionaler Kompetenznetzwerke [Elektronische Ressource]; 2005

- 
5 Kambeck, Michael: Politikvermittlung auf EU- und Bundesebene [Elektronische Ressource]; 2004

- 
6 Günnewig, Dirk: Architecture is policy [Elektronische Ressource]; 2004

- 
7 Schauenburg, Barbara: Motivierter Informationsaustausch in Gruppen [Elektronische Ressource]; 2004

Aktionen

- In Ihre Auswahl übernehmen
- Druckansicht
- Versenden

- Home
- Über DissOnline
- Service
- Recherche
- Suche
- Suchverlauf
- Meine Auswahl
- Hilfe
- Rechtliche Fragen
- Infomaterial
- Aktuell
- Deutsche Nationalbibliothek

WILLKOMMEN IM DISSONLINE-PORTAL

Einfache Suche
 Erweiterte Suche

Ergebnis der Suche nach: *information gesellschaft*

Zurück zur Trefferliste

Treffer 1 von 16



Titel	Implizite Dimensionen des Wissens und ihre Bedeutung für betriebliches Wissensmanagement [Elektronische Ressource] / vorgelegt von Christian Schilcher
Verfasser	Schilcher, Christian
Erscheinungsjahr	2006
Umfang/Format	Online-Ressource
Anmerkungen	Langzeitarchivierung gewährleistet
Hochschulschrift	Darmstadt, Techn. Univ., Diss., 2006
URL	Archivserver der Deutschen Nationalbibliothek http://elib.tu-darmstadt.de/diss/000716/... http://elib.tu-darmstadt.de/diss/000716

Treffer 1 von 16



Aktionen

- In Ihre Auswahl übernehmen
- Druckansicht

- Home
- Über DissOnline
- Service
- Recherche
 - Suche
 - Suchverlauf
 - Meine Auswahl
 - Hilfe
- Rechtliche Fragen
- Infomaterial
- Aktuell
- Deutsche Nationalbibliothek



Autor : **Schilcher, Christian**

Titel : Implizite Dimensionen des Wissens und ihre Bedeutung für betriebliches Wissensmanagement

Dissertation : Fachbereich Gesellschafts- und Geschichtswissenschaften , Technische Universität Darmstadt, 2006



Dokument im Format: pdf
Dateigröße: ca. 2,9 MB
MD5-Fingerprint des Dokuments



Dateibetrachter (Viewer) zur Präsentation einiger Dokumentformate



Informationen zum MD5-Fingerprint



Dublin Core Metadaten des Dokuments

Dokument aufgenommen : 24.07.2006

Copyright: Deutsche Nationalbibliothek
12.10.2000

Implizite Dimensionen des Wissens und ihre Bedeutung für betriebliches Wissensmanagement

Genehmigte Dissertation

zur Erlangung eines Grades des Doktors der Philosophie
im Fachbereich Gesellschafts- und Geschichtswissenschaften
an der Technischen Universität Darmstadt

Referenten:

Prof. Dr. Rudi Schmiede
Prof. Dr. Helmuth Berking

vorgelegt von

Dipl.-Soz. Christian Schilcher
aus Mülheim/Ruhr

Einreichungstermin: 27. Februar 2006

Prüfungstermin: 5. Juli 2006

D 17

Darmstadt 2006

WILLKOMMEN IM DISSONLINE-PORTAL

- Home
- Über DissOnline
- Service
- ↓ Recherche
- **Suche**
- Suchverlauf
- Meine Auswahl
- Hilfe
- Rechtliche Fragen
- Infomaterial
- Aktuell
- Deutsche Nationalbibliothek

Einfache Suche
Erweiterte Suche

Titel

?

und

Alle Wörter

Titel

Person

URN

Schlagwörter

Schlagwörter

?

und

?

und

Jahr zum Beispiel: 2000-2006 oder 1997- oder 2001

Sachgruppen

-- keine Auswahl --
 000 Allgemeines, Wissenschaft
 004 Informatik
 020 Bibliotheks- und Informationswissenschaft
 060 Organisationen, Museumswissenschaft

Institution

-- keine Auswahl --
 Aachen, Techn. Hochschule
 Augsburg, Universität
 Bamberg, Universität
 Basel, Universität

Sprachen -- keine Auswahl --

→

Recherche nach elektronischen Dissertationen und Habilitationen

Im Katalog der Deutschen Nationalbibliothek sind zurzeit ca. 50.000 elektronische Dissertationen und Habilitationen nachgewiesen (Stand: März 2007). DissOnline.de bietet die Möglichkeit ¹⁰⁷direkt in diesen Beständen zu recherchieren. Zum jetzigen Zeitpunkt kann innerhalb der bibliografischen Felder gesucht werden. Das Angebot wird jedoch um eine Volltextsuche und Suche in der dissertationsspezifischen Metadaten (gemäß XMetaDiss) erweitert werden.

WILLKOMMEN IM DISSONLINE-PORTAL

- Home
- Über DissOnline
- Service
- ↓ Recherche
- **Suche**
- Suchverlauf
- Meine Auswahl
- Hilfe
- Rechtliche Fragen
- Infomaterial
- Aktuell
- Deutsche Nationalbibliothek

Einfache Suche **Erweiterte Suche**

URN und

Person und

Schlagwörter und

Jahr zum Beispiel: 2000-2006 oder 1997- oder 2001

Sachgruppen

-- keine Auswahl --
000 Allgemeines, Wissenschaft
004 Informatik
020 Bibliotheks- und Informationswissenschaft
060 Organisationen, Museumswissenschaft

Institution

-- keine Auswahl --
Aachen, Techn. Hochschule
Augsburg, Universität
Bamberg, Universität
Basel, Universität

Sprachen

→

Recherche nach elektronischen Dissertationen und Habilitationen

Im Katalog der Deutschen Nationalbibliothek sind zurzeit ca. 50.000 elektronische Dissertationen und Habilitationen nachgewiesen (Stand: März 2007). DissOnline.de bietet die Möglichkeit, direkt in diesen Beständen zu recherchieren. Zum jetzigen Zeitpunkt kann innerhalb der bibliografischen Felder gesucht werden. Das Angebot wird jedoch um eine Volltextsuche und Suche in der dissertationsspezifischen Metadaten (gemäß XMetaDiss) erweitert werden.

@ dissonline

060 Organisationen, Museumswissenschaft

Institution

- keine Auswahl --
- Aachen, Techn. Hochschule
- Augsburg, Universität
- Bamberg, Universität
- Basel, Universität

Sprachen -- keine Auswahl --

Suchen →

Ergebnis der Suche nach: *ddb.pad=urn:nbn:de:hebis:30-38909*

Treffer 1 von 1



Titel	Bedeutung der Phosphorylierung an den Aminosäuren Serin 1177 und Threonin 495 für die Aktivität der endothelialen NO-Synthase [Elektronische Ressource] / vorgelegt von Peter Stein
Verfasser	Stein, Peter
Erscheinungsjahr	[2007]
Umfang/Format	Online-Ressource
Anmerkungen	Erscheinungsjahr an der Haupttitelstelle: 2006 Langzeitarchivierung gewährleistet
Hochschulschrift	Frankfurt (Main), Univ., Diss., 2007
Persistent Identifier	urn:nbn:de:hebis:30-38909
URL	Archivserver der Deutschen Nationalbibliothek http://publikationen.ub.uni-frankfurt.de... http://publikationen.ub.uni-frankfurt.de... kostenfrei
Sachgruppe	610 Medizin, Gesundheit

Treffer 1 von 1



Aktionen

- In Ihre Auswahl übernehmen
- Druckansicht

WILLKOMMEN IM DISSONLINE-PORTAL

- Home
- Über DissOnline
- Service
- Recherche
- **Suche**
- Suchverlauf
- Meine Auswahl
- Hilfe
- Rechtliche Fragen
- Infomaterial
- Aktuell
- Deutsche Nationalbibliothek

Einfache Suche
Erweiterte Suche

Titel ? und

Person ? und

Schlagwörter ? und

Jahr zum Beispiel: 2000-2006 oder 1997- oder 2001

Sachgruppen

-- keine Auswahl --

000 Allgemeines, Wissenschaft

004 Informatik

020 Bibliotheks- und Informationswissenschaft

060 Organisationen, Museumswissenschaft

Institution

Frankfurt(Main), Hochschule für Bankwirtschaft

Frankfurt(Main), Hochschule für Musik und Darstellende K

Frankfurt(Main), Philos.-Theol. Hochschule St. Georgen

Frankfurt(Main), Universität

Frankfurt(Oder), Universität

Sprachen

→

Recherche nach elektronischen Dissertationen und Habilitationen

Im Katalog der Deutschen Nationalbibliothek sind zurzeit ca. 50.000 elektronische Dissertationen und Habilitationen nachgewiesen (Stand: März 2007). DissOnline.de bietet die Möglichkeit, direkt in diesen Beständen zu recherchieren. Zum jetzigen Zeitpunkt kann innerhalb der bibliografischen Felder gesucht werden. Das Angebot wird jedoch um eine Volltextsuche und Suche in der dissertationspezifischen Metadaten (gemäß XMetaDiss) erweitert werden.

Ergebnis der Suche nach: *hss all 'Frankfurt(Main) Uni*'* in der Kategorie *Online Ressourcen*

1 - 10 von 972



- 1 Stein, Peter: Bedeutung der Phosphorylierung an den Aminosäuren Serin 1177 und Threonin 495 für die Aktivität der endothelialen NO-Synthase [Elektronische Ressource]; [2007]
- 2 Ali Khan, Tämur: Concentration of multivariate random recursive sequences arising in the analysis of algorithms [Elektronische Ressource]; 2007
- 3 Kirchberg, Kristina: Untersuchung der Protonenbewegung während des O→E-Schrittes im katalytischen Zyklus der Cytochrom-c-Oxidase von *Paracoccus denitrificans* [Elektronische Ressource]; [2007]
- 4 Klammt, Christian: Functional and structural analysis of cell free produced transporters and G-protein coupled receptors [Elektronische Ressource]; [2007]
- 5 Kohn, Karsten: Wage dispersion, trade unions, and heterogeneous labor demand [Elektronische Ressource]; [2007]
- 6 Bäumer, Claudia: Temporal and spatial distortions in adult amblyopia [Elektronische Ressource]; [2007]
- 7 Janzon, Julia: Elektronentransfer zwischen Komplex III und IV der Atmungskette von *Paracoccus denitrificans* und *Thermus thermophilus* [Elektronische Ressource]; [2007]
- 8 Jordan, Claudia: Das Verhalten zoolebender Zwergschimpansen (*Pan paniscus* Schwarz 1929) [Elektronische Ressource]; [2007]
- 9 Koch, Boris Chr.: *Aschersonia* Mont. [Elektronische Ressource]; [2007]
- 10 Budiman, Kerstin: Spektroskopische Charakterisierung von P₁tnM-, F₁hn.- und F-Intermediaten der Cytochrom-c-Oxidase von *Paracoccus denitrificans* [Elektronische Ressource]; [2007]

1 - 10 von 972







Aktionen

- In Ihre Auswahl übernehmen
- Druckansicht
- Versenden

WILLKOMMEN IM DISSONLINE-PORTAL

Suchergebnis - Suche nach: hss all 'Frankfurt(Main) Uni*', Treffer 1-50 von insgesamt 972 - 10.04.07 15:23

-
-  1 **Titel:** Bedeutung der Phosphorylierung an den Aminosäuren Serin 1177 und Threonin 495 für die Aktivität der endothelialen NO-Synthase [Elektronische Ressource] / vorgelegt von Peter Stein
Verfasser: Stein, Peter
Erscheinungsjahr: [2007]
Umfang/Format: Online-Ressource
Anmerkungen: Erscheinungsjahr an der Haupttitelstelle: 2006 Langzeitarchivierung gewährleistet
Hochschulschrift: Frankfurt (Main), Univ., Diss., 2007
Persistent Identifier: urn:nbn:de:hebis:30-38909 [http://nbn-resolving.de/urn:nbn:de:hebis:30-38909]
URL: Archivserver der Deutschen Nationalbibliothek [http://deposit.d-nb.de/cgi-bin/dokserv?idn=983766770]
http://publikationen.ub.uni-frankfurt.de/volltexte/2007/3890/pdf/Dissertation_von_Peter_Stein.pdf <http://publikationen.ub.uni-frankfurt.de/volltexte/2007/3890/> kostenfrei
Sachgruppe: 610 Medizin, Gesundheit
-
-  2 **Titel:** Concentration of multivariate random recursive sequences arising in the analysis of algorithms [Elektronische Ressource] / von Tämür Ali Khan
Verfasser: Ali Khan, Tämür
Erscheinungsjahr: 2007
Umfang/Format: Online-Ressource
Anmerkungen: Erscheinungsjahr an der Haupttitelstelle: 2006 Langzeitarchivierung gewährleistet
Hochschulschrift: Frankfurt (Main), Univ., Diss., 2007
Persistent Identifier: urn:nbn:de:hebis:30-38932 [http://nbn-resolving.de/urn:nbn:de:hebis:30-38932]
URL: Archivserver der Deutschen Nationalbibliothek [http://deposit.d-nb.de/cgi-bin/dokserv?idn=983760659]
http://publikationen.ub.uni-frankfurt.de/volltexte/2007/3893/pdf/alikhan_dissertation.pdf <http://publikationen.ub.uni-frankfurt.de/volltexte/2007/3893/> kostenfrei
Sachgruppe: 510 Mathematik
-
-  3 **Titel:** Untersuchung der Protonenbewegung während des O→E-Schrittes im katalytischen Zyklus der Cytochrom-c-Oxidase von Paracoccus denitrificans [Elektronische Ressource] / von Kristina Kirchberg
Verfasser: Kirchberg, Kristina
Erscheinungsjahr: [2007]
Umfang/Format: Online-Ressource
Anmerkungen: Erscheinungsjahr an der Haupttitelstelle: 2006 Langzeitarchivierung gewährleistet
Hochschulschrift: Frankfurt (Main), Univ., Diss., 2007
Persistent Identifier: urn:nbn:de:hebis:30-38581 [http://nbn-resolving.de/urn:nbn:de:hebis:30-38581]
URL: Archivserver der Deutschen Nationalbibliothek [http://deposit.d-nb.de/cgi-bin/dokserv?idn=983729336]
<http://publikationen.ub.uni-frankfurt.de/volltexte/2007/3858/pdf/Dissertation.pdf> <http://publikationen.ub.uni-frankfurt.de/volltexte/2007/3858/> kostenfrei
Sachgruppe: 570 Biowissenschaften, Biologie
-
-  4 **Titel:** Functional and structural analysis of cell free produced transporters and G-protein coupled receptors [Elektronische Ressource] : development of new techniques for the fast and efficient production of integral membrane proteins / von Christian Klammt

WILLKOMMEN IM DISSONLINE-PORTAL

- Home
- Über DissOnline
- Service
- ↓ Recherche
- Suche
- Suchverlauf
- Meine Auswahl
- Hilfe
- Rechtliche Fragen
- Infomaterial
- Aktuell
- Deutsche Nationalbibliothek

Datensätze versenden

Bitte geben Sie die E-Mail-Adresse an, an die die Datensätze versendet werden sollen.

E-Mail-Adresse:

Versenden

1.

Titel: Bedeutung der Phosphorylierung an den Aminosäuren Serin 1177 und Threonin 495 für die Aktivität der endothelialen NO-Synthase [Elektronische Ressource] / vorgelegt von Peter Stein

Verfasser: Stein, Peter

Erscheinungsjahr: [2007]

Umfang/Format: Online-Ressource

Anmerkungen: Erscheinungsjahr an der Haupttitelstelle: 2006

Langzeitarchivierung gewährleistet

Hochschulschrift: Frankfurt (Main), Univ., Diss., 2007

Persistent Identifier: urn:nbn:de:hebis:30-38909

URL: Archivserver der Deutschen Nationalbibliothek

<http://publikationen.ub.uni-frankfurt.de...>

<http://publikationen.ub.uni-frankfurt.de...> kostenfrei

Sachgruppe: 610 Medizin, Gesundheit

2.

Titel: Concentration of multivariate random recursive sequences arising in the analysis of algorithms [Elektronische Ressource] / von Tämür Ali Khan

Verfasser: Ali Khan, Tämür

Erscheinungsjahr: 2007

Umfang/Format: Online-Ressource

Anmerkungen: Erscheinungsjahr an der Haupttitelstelle: 2006

Langzeitarchivierung gewährleistet

Hochschulschrift: Frankfurt (Main), Univ., Diss., 2007

Persistent Identifier: urn:nbn:de:hebis:30-38932

URL: Archivserver der Deutschen Nationalbibliothek

<http://publikationen.ub.uni-frankfurt.de>

Plus d'informations sur

www.dissonline.de

E-Mail: n.schumann@d-nb.de

Tél.: +49 (0)69-1525-1755



Schweizerische Eidgenossenschaft
Confédération suisse
Confederazione Svizzera
Confederaziun svizra

Département fédéral de l'intérieur DFI
Office fédéral de la culture OFC
Bibliothèque nationale suisse BN

e-Diss.ch

Discussion, prochaines étapes, conclusion

Séance d'information „Collecte et archivage de thèses
électroniques à la BN : e-Diss.ch“
30 mai 2007

Elena Balzardi, BN



Thèmes

- Résumé
- Questionnaire
- Discussion, questions, suggestions
- Prochaines étapes
- Remerciements



Résumé

- Les thèses et habilitations électroniques suisses sont archivées à long terme par la BN
- Les membres de la CBU ont donné leur accord
- Le projet pilote **e-Diss.ch** est connu des décideurs et des personnes de contact techniques
- Le projet de la DNB DissOnline Portal est connu
- La BN prendra contact par étapes avec d'autres bibliothèques universitaires



Questionnaire

- Questionnaire pour la planification des contacts pris par la BN
- Prière de le remplir complètement et de le déposer dans le casier prévu à cet effet ou de l'envoyer à Madame Signori jusqu'au 15 juin 2007



Schweizerische Eidgenossenschaft
Confédération suisse
Confederazione Svizzera
Confederaziun svizra

Département fédéral de l'intérieur DFI
Office fédéral de la culture OFC
Bibliothèque nationale suisse BN

Discussion, questions, suggestions



Prochaines étapes

- La BN prend contact avec les prochaines bibliothèques universitaires intéressées afin d'avoir des discussions bilatérales et de planifier la livraison de leurs thèses en ligne (par étapes)



Remerciements

- Merci aux orateurs/trices externes : Madame Schumann, Monsieur Moreira
- Merci aux orateurs/trices internes : Madame Signori, Madame Bättig, Monsieur Locher
- Merci aux participant(e)s du colloque

- Bonne rentrée!



Collecte et archivage de thèses électroniques à la Bibliothèque nationale suisse : e-Diss.ch

Séance d'information, 30 mai 2007, Bibliothèque nationale suisse

Liste des participantes et participants

Aymonin, David	Bibliothèque centrale EPFL, Lausanne
Balzardi, Elena	Schweizerische Nationalbibliothek, Bern
Bättig, Yvonne	Schweizerische Nationalbibliothek, Bern
Bliggenstorfer, Susanna	Universitätsbibliothek Bern
Claivaz, Jean-Blaise	Université de Genève, Service de coordination des bibliothèques
Clavel, Geneviève	Bibliothèque nationale suisse, Berne
Dickenmann, Heinz	Hauptbibliothek Universität Zürich
Doffey, Marie-Christine	Bibliothèque nationale suisse, Berne
Egli, Doris	Schweizerische Nationalbibliothek, Bern
Francey, Marc	Bibliothèque cantonale et universitaire, Fribourg
Frey, Jeannette	Bibliothèque cantonale et universitaire, Lausanne Dorigny
Gobat, Laurent	Bibliothèque publique et universitaire, Neuchâtel
Good, Martin	Kantons- und Universitätsbibliothek Freiburg
Hermann, Elisabeth	Bibliothèque nationale suisse, Berne
Hinni, Patrick	Schweizerische Nationalbibliothek, Bern
Iffland, Georges	Service d'information scientifique et des bibliothèques de l'EPFL, Lausanne
Kalldremxhiu Barbey, Enriketa	Université de Genève, Service de coordination des bibliothèques
Kull, Hans-Rudolf	Universitätsbibliothek Bern
Lochbühler, Wilfried	Zentral- und Hochschulbibliothek Luzern
Locher, Hansueli	Schweizerische Nationalbibliothek, Bern
Lutterer, Wolfram	Zentral- und Hochschulbibliothek Luzern
Marti, Philipp	Zentral- und Hochschulbibliothek Luzern
Moreira, Miguel	Réseau des bibliothèques de Suisse occidentale, Martigny
Müller, Elisabeth	Fachkommission FH-Bibliotheken, Hochschule für Soziale Arbeit, Luzern
Origgi, Giuseppe	Biblioteca universitaria di Lugano
Pfister, Roger	Universität Freiburg, Dienststelle Forschungsförderung, Polygon
Piguet, Arlette	ETH-Bibliothek, Zürich
Schmidt, Christiane	Bibliothèque nationale suisse, Berne
Schmitt, François	Service d'information scientifique et des bibliothèques de l'EPFL, Lausanne
Schumann, Natascha	Deutsche Nationalbibliothek, Frankfurt a.M.
Signori, Barbara	Schweizerische Nationalbibliothek, Bern
Stubenvoll, Marianne	Service des bibliothèques, Université de Neuchâtel
Töwe, Matthias	Geschäftsstelle Konsortium der Schweizer Hochschulbibliotheken, Zürich
Tutino, Alessio	Biblioteca universitaria di Lugano
Villard, Hubert	Bibliothèque cantonale et universitaire, Lausanne Dorigny
Von Arx, Andres	Öffentliche Bibliothek der Universität Basel
Von Greyerz, Bettina	Universitätsbibliothek Bern

Von Roten, Gabrielle	Université de Genève, Service de coordination des bibliothèques
Wartmann, Beat	Zentralbibliothek Zürich
Weigel, Ulrich	Hauptbibliothek Universität St. Gallen
Zerbst, Marcus	Zentralbibliothek Zürich



Collecte et archivage de thèses électroniques à la Bibliothèque nationale suisse : e-Diss.ch

Séance d'information, 30 mai 2007, Bibliothèque nationale suisse

Portraits des intervenantes et intervenants

Yvonne Bättig

yvonne.baettig@nb.admin.ch

Yvonne Bättig a effectué sa formation de bibliothécaire diplômée BBS à la Bibliothèque centrale de la Bibliothèque universitaire de Berne. Elle travaille depuis 1996 au service du catalogage alphabétique et bibliographie nationale de la Bibliothèque nationale suisse. Depuis 2003, elle participe en plus au projet e-Helvetica, où elle s'occupe essentiellement des URN et des métadonnées pour les publications électroniques.

Elena Balzardi

elena.balzardi@nb.admin.ch

Elena Balzardi dirige la Section Collection de la Bibliothèque nationale suisse depuis 2003; elle est la cheffe du projet global e-Helvetica. Elle est bibliothécaire diplômée BBS et titulaire d'un diplôme de Executive Master of Public Management de la Haute Ecole de Berne. En sa qualité de cheffe de la Section Collection, elle est responsable de la constitution des collections imprimées de la Bibliothèque nationale suisse. Elle dirige le projet e-Helvetica, dont l'objectif est de constituer une collection de Helvetica électroniques à la Bibliothèque nationale suisse. Auparavant, elle a dirigé le Service Catalogage alphabétique et Bibliographie nationale de la BN durant six ans. Plus tôt, elle a exercé une activité de bibliothécaire système.

Marie-Christine Doffey

marie-christine.doffey@nb.admin.ch

Marie-Christine Doffey est directrice de la Bibliothèque nationale suisse depuis le 1er avril 2005. Titulaire d'une licence en lettres de l'Université de Fribourg (Sciences de l'antiquité, 1983); elle a complété sa formation avec un Master of Advanced Studies in Arts' Management à l'Université de Bâle (2002). Marie-Christine Doffey travaille à la Bibliothèque nationale suisse depuis 1991; elle a occupé différentes fonctions de cadre, dont celle de vice-directrice de 2003 à mars 2005. Elle représente la Bibliothèque nationale suisse auprès d'instances nationales telles que Memoria (Association pour la sauvegarde de la mémoire audiovisuelle suisse) dont elle est vice-présidente, le Conseil de fondation de la Phonothèque nationale suisse (vice-présidente), le Conseil de fondation de Graphica Helvetica, le Conseil de fondation de l'Association Bureau suisse du Répertoire international des sources musicales (RISM), la Conference of European National Librarians (CENL). Au plan international elle est membre du Comité de pilotage du projet européen The European Library (TEL) et du Comité de pilotage du projet allemand KOPAL (KOoPerativer Aufbau eines Langzeitarchivs digitaler Informationen).

Hansueli Locher

hansueli.locher@nb.admin.ch

Après une formation d'instituteur et quelques années de pratique, Hansueli Locher s'est lancé de façon professionnelle dans ce qui était d'abord un hobby, l'informatique. Il a travaillé à l'Office fédéral de la statistique, où il était responsable du traitement de la banque de données. Il a développé pour l'OFS un programme de bibliothèque. Il a également accompagné des projets qui recherchent les interfaces entre informatique et information. Aujourd'hui, Hansueli Locher est responsable du service technologies de l'information à la Bibliothèque nationale suisse. Entre autres activités, il s'occupe des aspects techniques de la conservation à long terme des publications électroniques.

Miguel Moreira

miguel.moreira@rero.ch

Miguel Moreira a rejoint RERO, le Réseau des bibliothèques de Suisse occidentale, en 2004. Ses tâches comprennent la coordination de la bibliothèque numérique RERO DOC qui est à la fois un serveur multi-institutionnel de littérature scientifique produite par les institutions membres, tout comme une plateforme pour la préservation et la mise en valeur des collections numérisées des bibliothèques RERO.

Natascha Schumann

n.schumann@d-nb.de

Natascha Schumann est diplômée en sciences sociales et spécialiste en documentation et information scientifique. De 2002 à 2005, elle a été collaboratrice scientifique à l'Institut für Soziologie de la Technische Universität Darmstadt et a travaillé dans le projet „SozioNet“, qui a vu se développer un portail en sciences sociales pour les ressources en ligne. Elle collabore depuis novembre 2005 au bureau de coordination DissOnline à la Deutsche Nationalbibliothek, dans les projets „DissOnline Portal“ et „DissOnline Tutor“.

Barbara Signori

barbara.signori@nb.admin.ch

Barbara Signori est bibliothécaire diplômée BBS et travaille à la Bibliothèque nationale suisse. Elle a travaillé durant de nombreuses années au service du catalogage alphabétique et bibliographie nationale. Depuis 2000, Barbara Signori est en charge des travaux visant à la constitution d'une collection de Helvetica électroniques à la Bibliothèque nationale suisse. Le projet e-Helvetica de la Bibliothèque nationale suisse a pour objectif la collecte, la saisie, la mise à disposition et l'archivage de longue durée des Helvetica électroniques. Barbara Signori dirige le projet partiel Organisation au sein du projet e-Helvetica; elle est responsable des aspects bibliothéconomiques. Ses domaines d'activité sont entre autres la politique de collection de la Bibliothèque nationale suisse en ce qui concerne les Helvetica électroniques, la saisie et la mise à disposition ainsi que la collaboration avec les producteurs et productrices de publications électroniques en Suisse, c.à.d. avec les éditeurs, les universités et d'autres organisations.



Collecte et archivage de thèses électroniques à la Bibliothèque nationale suisse : e-Diss.ch

Séance d'information, 30 mai 2007, Bibliothèque nationale suisse, Berne

Rapport final

Auteur Elena Balzardi

Version 1.0

Date 11 juin 2007

1	Table des matières
1	Table des matières
2	But du document
3	Situation de départ
4	Participants
5	Objectifs du colloque
6	Recommandations
7	Sondage
8	Déroulement du colloque
8.1	Conférences et présentations
8.2	Discussion et questions
8.2.1	Formats
8.2.2	Publications défectueuses
8.2.3	Standards pour la création de thèses en ligne
8.2.4	Proportion de thèses imprimées et de thèses en ligne
8.2.5	XMetaDiss
8.2.6	Archives de longue durée dignes de confiance
8.2.7	URN
9	Bilan
10	Perspectives
11	Annexes
11.1	Programme du colloque
11.2	Liste des participantes et participants

2 But du document

Le rapport final documente le déroulement de la journée, résume les résultats du colloque et consigne les travaux futurs qui en résultent.

3 Situation de départ

Fin 2003, la Conférence des bibliothèques universitaires suisses (CBU) a approuvé la convention qui décrit et qui définit les actions des bibliothèques des hautes écoles et des universités dans le domaine des thèses électroniques. En sa qualité d'institution d'archives pour les écrits imprimés et numériques de la Suisse, la Bibliothèque nationale suisse (BN) a participé activement à l'élaboration de la convention. Dans les années qui ont suivi, la BN a créé avec les bibliothèques universitaires de St. Gall, Berne et Lucerne ainsi qu'avec le Réseau romand (bibliothèques universitaires de Genève, Vaud, Neuchâtel, Fribourg et Lugano), les conditions pour collecter, répertorier et archiver les thèses électroniques.

Les résultats obtenus jusqu'à ce jour ont été présentés au colloque du 30 mai 2007.

Selon les statistiques, près de 10'600 thèses électroniques¹ ont été créées entre 2002 et le printemps 2007. Jusqu'au colloque, 1'057 thèses électroniques ont été remises à la BN, ce qui représente environ 10% des titres potentiels.

4 Participants

Ce colloque était destiné aux directeurs et directrices et aux personnes de contact techniques des bibliothèques des universités et hautes écoles suisses².

5 Objectifs du colloque

Les objectifs du colloque étaient les suivants:

- Faire connaître le projet pilote e-Diss.ch
- Donner un aperçu global des activités de la BN dans le domaine des thèses en ligne
- Présenter les processus de travail liés à l'intégration des thèses en ligne
- Informer les décideurs et les personnes de contact techniques des bibliothèques des universités et hautes écoles suisses
- Harmoniser la livraison des thèses en ligne
- Gagner d'autres partenaires pour la livraison de thèses en ligne
- Démarrer la collaboration avec d'autres partenaires

6 Recommandations

La documentation du colloque comprend les „Recommandations pour la livraison de thèses électroniques à la Bibliothèque nationale suisse en vue de l'archivage de longue durée“³. Elles décrivent en détail les possibilités de livraison.

7 Sondage

Les participants du colloque ont été priés de remplir le sondage sur les thèses en ligne et de le rendre sur place, ou de le renvoyer jusqu'au 15 juin 2007 au plus tard à la BN. C'est sur la base des résultats du sondage que seront établis les contacts avec d'autres bibliothèques d'universités et de hautes écoles.

¹ Ce chiffre englobe également les thèses numérisées qui ont paru à l'origine sous forme imprimée

² Liste des participants en annexe (voir chapitre 11.2)

³ http://www.nb.admin.ch/slb/slb_professionnel/projektarbeit/00719/00723/00629/index.html?lang=fr

8 Déroutement du colloque

8.1 Conférences et présentations

Le colloque a été ouvert par la directrice de la BN Marie-Christine Doffey. Elena Balzardi (cheffe de la Section Collection et du projet global e-Helvetica) a introduit le sujet et animé le colloque. Barbara Signori (cheffe du projet partiel Organisation de e-Helvetica) a donné un aperçu du projet pilote e-Diss.ch. Hansueli Locher (chef du projet partiel Archivage de e-Helvetica) a présenté comment les thèses en ligne arrivaient à la BN. Yvonne Bättig (collaboratrice du projet e-Helvetica) a expliqué la gestion de données, en particulier le standard de métadonnées XMetaDiss et la gestion de données interne de la BN. Hansueli Locher a montré comment les données étaient conservées. Miguel Moreira (RERO) a présenté la politique URN dans le domaine universitaire suisse, initiée par la CBU, et l'état des travaux d'introduction. Après la pause de midi, Hansueli Locher a esquissé les principes de l'accès aux données, qui est encore à réaliser. Natascha Schumann (Deutsche Nationalbibliothek) a donné un aperçu du projet allemand DissOnline-Portal. Elena Balzardi a résumé les résultats les plus importants du colloque et remercié les conférencier(e)s et les personnes présentes de leur participation.

8.2 Discussion et questions

8.2.1 Formats

Un mode d'emploi simple des formats de données appropriés pour la livraison des thèses en ligne est nécessaire.

- Il est recommandé d'utiliser PDF 1.4, qui contient les mêmes fonctionnalités que PDF/A. D'autres formats recommandés sont mentionnés dans la convention de la CBU⁴.

Pour les publications contenant p.ex. des séquences vidéo intégrées, on a également besoin de recommandations sur les formats de données.

- Les formats possibles recommandés sont mentionnés dans la convention de la CBU.

8.2.2 Publications défectueuses

La question est posée de savoir si la BN informe les bibliothèques universitaires au cas où une publication livrée contient des erreurs.

- Si une publication contient des virus, la bibliothèque universitaire en est informée. S'il s'agit d'une inconsistance de format qui pose problème pour l'archivage de longue durée, la publication est préparée de sorte à pouvoir être archivée ; la bibliothèque universitaire n'en est toutefois pas informée.

8.2.3 Standards pour la création de thèses en ligne

La pratique diffère d'une université à l'autre pour la recommandation de standards (modèles, feuilles de style) pour la création de thèses en ligne. Une harmonisation est souhaitable.

- Il n'est pas de la compétence de la BN de définir ces standards. L'initiative doit venir des universités et des hautes écoles. Des exemples sont cités, notamment les projets „Cyberdocuments“ de l'Université de Genève⁵ ou „DissOnline Tutor“ de la Deutsche Nationalbibliothek⁶.

8.2.4 Proportion de thèses imprimées et de thèses en ligne

L'on aimerait connaître la proportion du nombre de thèses imprimées et de thèses en ligne et l'on regrette que les universités hésitent à encourager la création de thèses en ligne.

⁴ [http://www.kub-](http://www.kub-cbu.ch/projekte/elektronische_dokumente/elektronische_dissertationen/Elektronische%20Dissertation)

[cbu.ch/projekte/elektronische_dokumente/elektronische_dissertationen/Elektronische%20Dissertation](http://www.kub-cbu.ch/projekte/elektronische_dokumente/elektronische_dissertationen/Elektronische%20Dissertation)

[en_Vereinbarung_\(2007-01-08\)_F.pdf](http://www.kub-cbu.ch/projekte/elektronische_dokumente/elektronische_dissertationen/Elektronische%20Dissertation)

⁵ <http://www.unige.ch/cyberdocuments/>

⁶ http://www.d-nb.de/wir/projekte/dissonline_tutor.html

- Aucune déclaration exacte ne peut être faite étant donné que beaucoup de thèses imprimées sont numérisées et apparaissent ensuite comme thèses en ligne dans les statistiques. Encourager les doctorant(e)s et les facultés à produire des thèses en ligne et à en accepter la publication est toutefois l'affaire des bibliothèques universitaires et des universités. Les recommandations y relatives se trouvent dans la convention de la CBU.

8.2.5 XMetaDiss

L'on aimerait savoir pourquoi le standard XMetaDiss est utilisé, alors qu'en Suisse on utilise principalement des formats MARC.

- Les formats MARC ne sont pas utilisés de façon uniforme en Suisse, il y a plusieurs „dialectes“ et interprétations. De plus, les métadonnées sont transmises au portail DissOnline en format XMetaDiss. A l'heure actuelle, le choix de XMetaDiss est donc judicieux.

La question est posée de savoir si toutes les bibliothèques universitaires indexent ou classifient leurs thèses.

- Toutes les bibliothèques ne font pas une indexation du contenu des thèses. Selon XMetaDiss et les recommandations de la CBU, il faut toutefois faire soit une indexation du contenu, soit une classification de la publication. Pour la classification, il suffit d'indiquer une classe principale de la Classification décimale de Dewey (jusqu'au niveau 3).

8.2.6 Archives de longue durée dignes de confiance

L'on demande s'il existera à l'avenir plusieurs archives de longue durée dignes de confiance en Suisse.

- Il n'existe pas de réponse sûre à cette question. Toutefois, nous nous trouvons au début d'un nouveau défi et l'on peut supposer que plusieurs archives de longue durée dignes de confiance verront le jour en Suisse ces 10-15 prochaines années (p.ex. e-Helvetica, RERO DOC, E-Archiving, etc.).

8.2.7 URN

L'on aimerait savoir si l'on peut également attribuer un URN aux publications de l'Intranet.

- Les URN ne peuvent être attribués qu'aux publications de l'Internet. Pour les publications internes, il est possible d'attribuer un identificateur interne tiré de la structure de l'URN. Le concept d'exploitation pour l'attribution d'URN dans le domaine universitaire suisse formulera une recommandation à ce sujet.

L'on aimerait savoir quels travaux et investissements attendent les bibliothèques des universités et hautes écoles au moment de l'entrée en vigueur en 2008 du concept d'exploitation pour l'attribution d'URN dans le domaine universitaire suisse.

- Le concept d'exploitation n'est pas encore achevé. Ce sera la tâche de la CBU de transmettre l'information des décideurs aux personnes de contact techniques. Le groupe de projet proposera une communication adéquate.

9 Bilan

Les participant(e)s du colloque ont manifesté leur intérêt pour le sujet; ils ont posé de nombreuses questions et donné des suggestions. Dès que le sondage aura été dépouillé, la BN prendra contact avec d'autres bibliothèques d'universités et de hautes écoles. Le BN se fixe pour objectif de collecter le plus vite possible les thèses en ligne qui existent déjà et d'introduire un workaround pour les nouvelles thèses en ligne.

10 Perspectives

Le projet pilote e-Diss.ch est poursuivi dans le cadre du projet global e-Helvetica de la Bibliothèque nationale suisse. Une prochaine étape consiste à prendre contact avec d'autres universités ou hautes

écoles pour négocier la livraison des thèses en ligne. La documentation du colloque se trouve sous www.nb.admin.ch/slb/slb_professionnel/projektarbeit/00719/00594/01658/index.html?lang=fr.

11 Annexes

11.1 Programme du colloque

Collecte et archivage de thèses électroniques à la Bibliothèque nationale suisse : e-Diss.ch

Séance d'information, 30 mai 2007, Bibliothèque nationale suisse

09h30 – 10h00	Enregistrement, accueil (avec café etc.)	
10h00	Début officiel	
10h00 – 10h25	Salutations et introduction	M.-C. Doffey et E. Balzardi, BN
10h25 – 10h45	e-Diss.ch : une introduction générale	B. Signori, BN
10h45 – 11h15	Prise en charge des données	H. Locher, BN
11h15 – 11h45	Pause-café	
11h45 – 12h05	Gestion des données	Y. Bättig, BN
12h05 – 12h25	Conservation des données	H. Locher, BN
12h25 – 12h45	Politique URN	M. Moreira, RERO
12h45 – 13h45	Pause de midi (lunch à la BN)	
13h45 – 14h05	Accès aux données	H. Locher, BN
14h05 – 14h35	DissOnline Portal	N. Schumann, DNB
14h35 – 15h05	Pause-café	
15h05 – 15h35	Discussion et prochaines étapes	E. Balzardi, BN
15h35 – 15h45	Fin	E. Balzardi, BN

Présentation: E. Balzardi, BN

11.2 Liste des participantes et participants

Collecte et archivage de thèses électroniques à la Bibliothèque nationale suisse : e-Diss.ch

Séance d'information, 30 mai 2007, Bibliothèque nationale suisse

Aymonin, David	Bibliothèque centrale EPFL, Lausanne
Balzardi, Elena	Schweizerische Nationalbibliothek, Bern
Bättig, Yvonne	Schweizerische Nationalbibliothek, Bern
Bliggenstorfer, Susanna	Universitätsbibliothek Bern
Claivaz, Jean-Blaise	Université de Genève, Service de coordination des bibliothèques
Clavel, Geneviève	Bibliothèque nationale suisse, Berne
Dickenmann, Heinz	Hauptbibliothek Universität Zürich
Doffey, Marie-Christine	Bibliothèque nationale suisse, Berne
Egli, Doris	Schweizerische Nationalbibliothek, Bern
Francey, Marc	Bibliothèque cantonale et universitaire, Fribourg
Frey, Jeannette	Bibliothèque cantonale et universitaire, Lausanne Dorigny
Gobat, Laurent	Bibliothèque publique et universitaire, Neuchâtel
Good, Martin	Kantons- und Universitätsbibliothek Freiburg
Hermann, Elisabeth	Bibliothèque nationale suisse, Berne
Hinni, Patrick	Schweizerische Nationalbibliothek, Bern
Iffland, Georges	Service d'information scientifique et des bibliothèques de l'EPFL, Lausanne
Kalldremxhiu Barbey, Enriketa	Université de Genève, Service de coordination des bibliothèques
Kull, Hans-Rudolf	Universitätsbibliothek Bern
Lochbühler, Wilfried	Zentral- und Hochschulbibliothek Luzern
Locher, Hansueli	Schweizerische Nationalbibliothek, Bern
Lutterer, Wolfram	Zentral- und Hochschulbibliothek Luzern
Marti, Philipp	Zentral- und Hochschulbibliothek Luzern
Moreira, Miguel	Réseau des bibliothèques de Suisse occidentale, Martigny
Müller, Elisabeth	Fachkommission FH-Bibliotheken, Hochschule für Soziale Arbeit, Luzern
Origgi, Giuseppe	Biblioteca universitaria di Lugano
Pfister, Roger	Universität Freiburg, Dienststelle Forschungsförderung, Polygon
Piguet, Arlette	ETH-Bibliothek, Zürich
Schmidt, Christiane	Bibliothèque nationale suisse, Berne
Schmitt, François	Service d'information scientifique et des bibliothèques de l'EPFL, Lausanne
Schumann, Natascha	Deutsche Nationalbibliothek, Frankfurt a.M.
Signori, Barbara	Schweizerische Nationalbibliothek, Bern
Stubenvoll, Marianne	Service des bibliothèques, Université de Neuchâtel
Töwe, Matthias	Geschäftsstelle Konsortium der Schweizer Hochschulbibliotheken, Zürich
Tutino, Alessio	Biblioteca universitaria di Lugano
Villard, Hubert	Bibliothèque cantonale et universitaire, Lausanne Dorigny
Von Arx, Andres	Öffentliche Bibliothek der Universität Basel
Von Greyerz, Bettina	Universitätsbibliothek Bern
Von Roten, Gabrielle	Université de Genève, Service de coordination des bibliothèques
Wartmann, Beat	Zentralbibliothek Zürich
Weigel, Ulrich	Hauptbibliothek Universität St. Gallen
Zerbst, Marcus	Zentralbibliothek Zürich